



113年
全國大專校院
運動會

National Intercollegiate
Athletic Games

技術手冊
—— 桌球 ——

05.04^{SAT} ——— 05.08^{WED}
國立臺灣體育運動大學 ◯ 臺中

目錄

中華民國 113 年全國大專校院運動會 大會組織.....	1
中華民國 113 年全國大專校院運動會 執行委員會.....	2
中華民國 113 年全國大專校院運動會 桌球裁判名單.....	12
中華民國 113 年全國大專校院運動會 桌球技術手冊.....	13
中華民國 113 年全國大專校院運動會 桌球賽程表.....	18
中華民國 113 年全國大專校院運動會 桌球職隊員名單	48
【公開男生組】職隊員號碼對照表	48
【公開女生組】職隊員號碼對照表	54
【公開男女混合組】職隊員號碼對照表	58
【一般男生組】職隊員號碼對照表	61
【一般女生組】職隊員號碼對照表	66
【一般男女混合組】職隊員號碼對照表	71
中華民國 113 年全國大專校院運動會 桌球分項分組編配表	78
【公開男生組】分項分組編配表	78
【公開女生組】分項分組編配表	83
【一般男生組】分項分組編配表	86
【一般女生組】分項分組編配表	89
【公開男女混合組】分項分組編配表	92
【一般男女混合組】分項分組編配表	93
中華民國 113 年全國大專校院運動會 競賽規程（總則）	94
中華民國 113 年全國大專校院運動會 競賽事項申訴單	103
中華民國 113 年全國大專校院運動會 運動員資格申訴單	104
中華民國 113 年全國大專校院運動會 運動員請假單.....	105
中華民國 113 年全國大專校院運動會 桌球競賽場地圖	106

中華民國 113 年全國大專校院運動會

大會組織

會長

潘文忠

組織委員會

主任委員：林騰蛟

副主任委員：鄭世忠

委員：王景成、王淑音、朱俊彰、林麗娟、邱炳坤、房瑞文、徐孝慈、陳克舟、
曾慶裕、楊玉惠、歐陽晟、鄭志富、戴遐齡

輔導小組

召集人：曾慶裕

副召集人：蔡忠益

委員：江亦瑄、李坤培、周宇輝、林惠美、俞智贏、陳月娥、陳美燕、鄭志富

運動競賽小組

召集人：邱炳坤

副召集人：蔡忠益

委員：王三財、孫苑梅、許秀桃、許瓊云、陳光輝、陳志榮、陳姿云、陳瑞蓮、
陳嘉遠、陳鴻雁、湯惠婷、黃國恩、黃泰源、董 燦、鄭欽贏、黎正評、
謝富秀

運動禁藥管制小組

召集人：陳全壽

副召集人：吳聰義、許美智

委員：曾玉華、李志恆、林振煌、詹貴惠、詹德基、黎裕昌

(以上皆依姓氏筆畫排列)

中華民國 113 年全國大專校院運動會

執行委員會

主任委員：許光庶

副主任委員：沈易利、張振崗、黃錦煌

委員：王琦正、王鶴森、朱文慶、吳鴻文、李昱叡、李嘉榮、周桂名、孟峻瑋、
張簡坤明、陳天賜、陳重佑、麥毅廷、黃世杰、黃彥翔、黃泰源、
黎正評、蕭柏勳

諮詢顧問小組

諮詢顧問：王建臺、何卓飛、李明榮、房瑞文、林晉榮、林輝雄、姜仲航、孫美蓮、
張勝雄、張廖萬堅、陳相榮、陳培瑜、黃健豪、黃國書、黃椿靈、黃煜、
葉公鼎、葉永宗、蘇文仁

性別平等小組

召集人：張振崗

執行秘書：陳添丁

委員：王琦正、王嘉莉、王瓊霞、石佑翎、吳聰義、呂學冠、林宴瑛、許立宏、
陳又菱、陳渝苓、陳隆天、麥毅廷、黃世杰、鄭桂玫、謝明儒

緊急應變小組

召集人：沈易利

副召集人：陳重佑

執行秘書：陳添丁

委員：尤宏利、王嘉莉、王麗珍、李文章、林文郎、許立宏、郭志文、蔣任翔、
鄧鈞文、謝明儒

(以上皆依姓氏筆畫排列)

【執行辦公室】

執行長：沈易利

副執行長：王琦正、張簡坤明、麥毅廷、黃世杰、黃彥翔、蕭柏勳

執行秘書：王瓊霞、黃彥翔

組員：余雅萱、曾楚倩、蔡立堯

【公關群組】

副執行長：蕭柏勳

群長：馬鈺龍

媒體傳播組

組長：馬鈺龍

組員：王慶堂、郝光中、許育嘉、陳聖翔、黃致豪、葉巧柔、劉經緯、蔣任、
蕭博仁

禮賓接待組

組長：尹麗芳

組員：王嘉莉、李文馨、沈聖淳、林竺萱、陳玉君、陳靖宜、游雅玲、廖靜蓮、
劉秀麗、蔡純慧、鄭如娟、鄭佳琪、韓淑惠、顏伶娟

社會資源組

組長：陳冠州

組員：方怡潔、林子涵、林佳儀、林昱舫、孫采薇、許雅婷、陸岑佩、楊曜銓、
蘇宜茜

行銷暨形象設計組

組長：陳毓君

組員：葉巧柔、陸岑佩

(以上皆依姓氏筆畫排列)

【活動群組】

副執行長：黃世杰

群 長：羅雅柔

典禮組

組 長：聶喬齡

組 員：中田真美、王琦正、吳修廷、吳鴻文、呂桂花、李後文、李柏慧、林佳儀、
林建志、孟峻瑋、邱文玉、范鳳英、翁正哲、陳又菱、陳重佑、陳榆家、
陳毓君、楊金桂、蔣任翔

獎品組

組 長：吳忠政

組 員：吳昱成、李妙儀、李飛飛、林宗毅、林彥廷、林意倫、林筠淇、唐誌陽、
陳同霆、陳宰序、黃文姬、鄭幸婭

展演組

組 長：羅雅柔

組 員：吳宇婷、吳妹瑾、吳雅珍、張思菁、黃建彪、黃鈞偉、葛如婷、潘莉君

志工組

組 長：黃品端

組 員：白碧惠、吳素貞、吳韶宜、李盈達、林宴瑛、徐振德、涂振南、陳政雄、
陳婷鈺

(以上皆依姓氏筆畫排列)

聖火組

組 長：王伯宇

組 員：方鴻霖、許程滄、郭哲君

學術活動組

組 長：陳哲修

組 員：王妙僅、王羿婷、江蓮碧、呂啓誠、呂學冠、李欣樺、林彥廷、郝光中、
張思菁、張振崗、許立宏、許程滄、郭哲君、陳又菱、趙泰禎、謝翠娟

(以上皆依姓氏筆畫排列)

【競賽暨行政群組】

副執行長：張簡坤明

群 長：王瓊霞

行政組

組 長：王瓊霞

組 員：余雅萱、李美瑩、李素靜、杜燕婕、林幸慧、范資穎、涂威宏、涂雯玲、
陳宥杰、陳淑慧、曾楚倩、黃國璋、黃詩雯、廖怡芬、劉茗綺、劉淑芬、
蔡立堯、謝明儒

競賽組

組 長：許績勝

組 員：乃慧芳、中田真美、王中原、王心伶、王信淵、江明宗、何盡平、吳佳峰、
吳明傑、李詮正、周益如、林 根、林詠涵、林銘軒、邱文玉、邱欣如、
孫采薇、徐瑞德、高仕彥、屠國華、張允銓、張立羣、張誠傑、張榮顯、
張銘煌、許博硯、許瑋寧、郭智翔、陳沛安、陳冠州、陳國輝、陳 傑、
陶武訓、彭婉華、曾可妍、曾裕品、黃昶鈞、黃錦洲、楊金桂、楊雅琪、
劉佳欣、劉佳城、劉明煌、劉威廷、蔡秉融、賴承恩、賴明助、謝奇軒、
韓榮賢

(以上皆依姓氏筆畫排列)

裁判組

組 長：劉明煌

組 員：田本玉、何盡平、李詮正、林玉雯、林吉福、林 根、林銘軒、邱欣如、
屠國華、張榮顯、許瑋寧、陳冠佑、陳裕安、彭婉華、黃錦洲、劉威廷、
賴明助、賴麗琴、薛長立

成績紀錄組

組 長：胡驥良

組 員：莊硯華、林彥廷、張孝文、廖靜蓮

場地器材組

組 長：蔡立堯

組 員：方南堯、王志翔、何惠萍、何雅瑩、吳逸葶、張淑菁、陳品姍、黃詩雯、
詹文宏

禁藥管制組

組 長：吳聰義

組 員：王中原、李淑真、陳巧穎、劉文等、簡夢好

(以上皆依姓氏筆畫排列)

【後勤群組】

副執行長：王琦正

群 長：陳添丁

會計組

組 長：王麗珍

組 員：吳宣霆、洪儷玲、涂依婷、涂怡禎、張書菱、黃昆鴻、戴延年

事務組

組 長：林坤彥

組 員：尤宏利、方鴻霖、史慧雯、吳佳燕、吳振嘉、李沈芬蘭、邱圓珠、粘志成、
陳淑慧、葉秀蘭、劉淑真、劉燈明、蔡淑慧、鄭振家、藍秉宏、龐瑜琦

營繕組

組 長：許敬恆

組 員：邱泉富、陳柏宏、鄭碧靜、謝達毅

(以上皆依姓氏筆畫排列)

膳宿組

組 長：張文典

組 員：方世華、石佑翎、呂啓誠、李佩欣、張立羣、莊艷惠、陳哲修、蔡秉融

出納組

組 長：劉佳文

組 員：王玉珍、李 汝、薛婷軒

安全警衛組

組 長：許程滄

組 員：趙志傑、李後文、洪綺霞、葉貞妮、劉裴斐、遲振旅

交通組

組 長：趙志傑

組 員：汪黛倫、周志平、蔣才選

(以上皆依姓氏筆畫排列)

【資訊群組】

副執行長：麥毅廷

群 長：麥毅廷

資訊處理組

組 長：何丁武

組 員：汪新隆

網路建構組

組 長：邱彥成

組 員：吳基雯、汪新隆、林大豐、唐誌陽、許博硯、陳冠好、楊采蓉

(以上皆依姓氏筆畫排列)

【醫療防護群組】

副執行長：黃世杰

群 長：林建志

醫務組

組 長：陳又菱

組 員：洪怡晴、張珮芬

運動防護組

組 長：林建志

組 員：唐詠詩、蔡昀儒

(以上皆依姓氏筆畫排列)

中華民國 113 年全國大專校院運動會

桌球裁判名單

審判委員：楊正雄、葉國欽、廖炯堯、陳博裕、陳堅錐

裁判長：盧志南

裁判：尤仁吟、王小玲、王秀美、王明賢、王素綿、王雲福、王雲龍、古金龍、米湘萍、余信義、吳昌霖、李玉里、李石燕、李聰明、汪文顯、林盛、林美惠、林應富、邱秀雪、姜美福、姜瑞哲、姜慧珠、洪志文、洪岩雄、洪明餘、唐瑞雪、涂志芳、翁立和、馬遠忠、張仁發、張振發、梁明昌、莊維德、莊銘忠、郭皆興、陳文山、陳民貴、陳秀汾、陳美芳、陳國明、陳通安、陳進士、陳敬鎮、陳鼎淵、陳錫興、陳雙展、陳瓊琪、喬惠康、黃文聰、黃世賢、黃有賢、黃振祥、黃財建、黃啟祥、黃婉玲、楊奢、楊子謙、楊耿禹、楊裕民、葉步森、趙夢軍、劉孝德、劉宓貞、劉杰柵、劉憬旻、潘杰秀、蔡玉春、蔡杏雀、蔡幸芳、蔡詳文、鄭鈞夫、鄭維賢、蕭培瑾、賴蒼諤、簡春生 (以上皆依姓氏筆畫排列)

中華民國 113 年全國大專校院運動會

桌球技術手冊

一、比賽時間：中華民國 113 年 5 月 4 日（星期五）至 5 月 8 日（星期三），計 5 天。

二、比賽地點：靜宜大學（43301 臺中市沙鹿區台灣大道七段 200 號）。

三、競賽分組及項目：

（一）團體賽（公開組、一般組）

（二）個人賽（公開組、一般組）

1. 單打賽
2. 雙打賽
3. 混合雙打

四、參賽名額：

項目	組別 人(隊)	公開男生組	公開女生組	一般男生組	一般女生組
單打賽		直接報名參賽		32 人	32 人
雙打賽				16 組	16 組
混合雙打賽				16 組	
團體賽				16 組	16 組

五、報名人數規定及參賽資格：

（一）註冊報名：

各校依據中華民國 113 年全大運競賽規程第十二條規定辦理。

（二）報名人數規定（公開組、一般組）：

1. 每一學校報名公開男生組、公開女生組與一般女生組運動員各以 10 人為限（含團體賽）；報名一般男生組運動員以 11 人為限（含團體賽）。
2. 每一運動員報名個人賽以 1 項為限。
3. 每一學校報名男、女生單打賽，最多可各報名 3 人；男、女生雙打賽及混合雙打賽，最多可各報名 2 組。
4. 每一學校報名團體賽男、女生各組以 1 隊為限。

（三）參賽資格：

1. 依據中華民國 113 年全大運競賽規程第十條規定辦理。
2. 團體賽

(1) 公開組：直接報名參賽。

(2) 一般組：依據 113 年全大運資格賽區域劃分為三區，依照各區報名參賽隊伍比例錄取 15 隊，外加 113 年全大運承辦學校合計 16 隊。若取得參賽資格之學校未能報名參賽時，不另遞補。

3.個人賽

(1) 公開組：直接會內賽。

(2) 一般組：依據 113 年全大運資格賽區域劃分為三區，按照各區報名人數比例錄取參賽名額進入會內賽。若取得參賽資格之學校未能報名參賽時，不另遞補。

六、比賽制度：

(一) 團體賽

- 報名 5 隊(含)以下採單循環；6 隊以上至 11 隊以下採分 2 組單循環，每組最多取 4 名進入決賽，決賽採單淘汰加名次賽；12 隊以上至 23 隊以下採分 4 組單循環；24 隊以上採分 8 組單循環，每組取 2 名進入決賽，決賽採單淘汰加名次賽。
- 公開男、女生組採三人五分制，其順序為：甲隊第 1 點為 B 搭配 C，第 2 點為 A，第 3 點為 C，第 4 點為 A，第 5 點為 B。乙隊第 1 點為 Y 搭配 Z，第 2 點為 X，第 3 點為 Z，第 4 點為 Y，第 5 點為 X。

點次 隊名	1	2	3	4	5
甲隊	B 和 C	A	C	A	B
乙隊	Y 和 Z	X	Z	Y	X

- 一般男生組團體賽採九人七分制，各點運動員不得兼點，其順序為：單、單、雙、單、雙、單、單。
- 一般女生組團體賽採七人五分制，各點運動員不得兼點，其順序為：單、雙、單、雙、單。

(二) 個人賽：採單淘汰賽制。

(三) 團體賽及個人賽均採五局三勝制（每局 11 分）。

七、抽籤原則：

(一) 團體賽：以各分區錦標賽同區冠、亞軍隊伍不同組錯開為原則。

- 預賽：採單循環賽制。
- 決賽：採單淘汰賽制加名次賽辦理。

- (二) 個人賽：同學校及各分區錦標賽同區冠、亞軍之參賽運動員，以 2 人分 2 區、3 人分 4 區為原則，若有排籤困難之情況，再以第一、二輪錯開為原則。

八、種子：

(一) 公開組

1. 團體賽：112 年全大運桌球公開組團體賽前八名為種子。
2. 個人賽：112 年全大運桌球公開組個人賽前八名為種子。

(二) 一般組：

1. 團體賽：

- (1) 預賽：預賽種子採八隊，113 年全大運桌球分區錦標賽三區冠軍隊及 113 年全大運承辦學校為 1-4 種子（遇缺額不遞補）；三區亞軍隊為 5-8 種子，若有缺額由 112 年全大運桌球會內賽前八名依序遞補。
- (2) 決賽：各組取前二名，並依中華民國桌球規則辦理。

2. 個人賽：113 年全大運桌球分區錦標賽三區冠軍及三區亞軍其中一名為 1-4 種子，三區亞軍其他二名為 5-8 種子，若有缺額由 112 年全大運桌球會內賽前八名依序遞補。

九、循環賽成績計算方式：

- (一) 團體賽每場比賽已分出勝負之球隊，由裁判判定獲勝後，其餘各點不再繼續比賽。
- (二) 勝一場得 2 分，敗一場得 1 分，棄權以零分計，以積分多寡計算名次。
- (三) 凡中途棄權退出比賽者，不予列入名次，其已賽之結果均不予計算。
- (四) 積分相同時名次判定之優先順序：
 1. 兩隊積分相同時以該兩隊比賽之勝隊獲勝。
 2. 如遇三隊或三隊以上積分相同時，以積分相同之相關各隊比賽結果，依下列順序判定：
 - (1) (勝點數) ÷ (負點數) 之商大者獲勝。
 - (2) (總勝局數) ÷ (總負局數) 之商大者獲勝。
 - (3) (總勝分) ÷ (總負分) 之商大者獲勝。
 - (4) 如仍無法判定名次時，則由裁判長主持抽籤決定。

十、比賽規定：

- (一) 各隊應詳閱出賽時間，並於賽前 30 分鐘前向大會領取出賽表格，填妥後於 20 分鐘前提交大會競賽組，不再另行通知，未依規定提出名單者以棄權論，如比賽時間有更動，以大會報告時間為準（以大會時鐘為準）。

- (二) 團體賽運動員出場比賽，必須攜帶運動員證備查，如 10 分鐘內無法提出者，違者該點以棄權論視同空點，並取消該場其後各點之比賽資格，即往後各點以敗點記分。
- (三) 團體賽各隊出賽名單，中間不得輪空（排空點），否則自空點後均以敗點論。
- (四) 團體賽中任何一點，如因未出賽而被判棄權時，取消該場其後各點之比賽資格，即往後各點之積分為零。
- (五) 團體賽比賽期間若遇出賽學校運動員人數不足時，應於排點前向大會申明，並告知對方，且將可出賽之運動員排在前面各點，空點只可排於最後順位，若未告知時，則該場比賽判為對方之勝場，比數之計算，五點制為 3：0，七點制為 4：0。
- (六) 個人賽未帶運動員證，如 10 分鐘內無法提出者，以棄權論。
- (七) 為賽程能順利進行，比賽球檯安排得由大會隨時視情況調度同時舉行，各隊不得異議。
- (八) 非當場比賽之運動員，不得進入比賽場內，比賽已結束之運動員應迅速離開比賽場地，到觀眾席觀看球賽，不得藉故停留在場內或在空桌練習。
- (九) 各學校運動員參加比賽，必須穿著規則規定之服裝，否則不准參賽。

十一、 比賽規則：

採用中華民國桌球協會審定公布之最新桌球規則，如對規則解釋有所爭議，由技術委員會解釋之。

十二、 管理資訊：

(一) 競賽管理：

由全大運執行委員會統籌桌球競賽各項業務，並在全大運組織委員會指導下，由中華民國桌球協會及大專體總桌球委員會協助各項技術工作。

(二) 裁判人員遴聘：

依全國大專校院運動會舉辦準則第十五條辦理，其中裁判長應聘請資深國家 A 級以上裁判擔任，裁判需具國家 A 級裁判資格且最近 3 年內有擔任執行裁判者中遴聘。

十三、 器材檢定：

- (一) 所有競賽場地器材與設備均須符合中華民國桌球協會審訂桌球規則之規定。
- (二) 比賽用球及球檯，採用中華民國桌球協會審定合格之 40+三星比賽用球及藍色球檯。

十四、 申訴：依據中華民國 113 年全大運競賽規程第十三條規定辦理及中華民國桌球協會審訂之最新比賽規則規定辦理。

十五、

十六、 獎勵：

(一) 各項競賽及團體錦標錄取名次均依據中華民國 113 年全大運競賽規程第十五條規定辦理。

金、銀、銅獎牌及獎狀，頒給各競賽項目前三名之運動員；競賽項目獎狀，頒給各競賽項目第四名與第五名（5-8 名並列第五名）。

(二) 頒獎於每項決賽後舉行，受獎者須穿著代表隊制服。

十七、 運動禁藥管制：依據中華民國 113 年全大運競賽規程第十七條規定辦理。

十八、 技術會議：

中華民國 113 年 5 月 3 日（星期五）下午 2 時，於靜宜大學（43301 臺中市沙鹿區台灣大道七段 200 號）舉行（時間及地點如有任何變更，不另行通知將於 113 年全大運官網中公布）。

十九、 裁判會議：

中華民國 113 年 5 月 3 日（星期五）下午 3 時，於靜宜大學（43301 臺中市沙鹿區台灣大道七段 200 號）舉行（時間及地點如有任何變更，不另行通知將於 113 年全大運官網中公布）。

中華民國 113 年全國大專校院運動會桌球賽程表

公開組賽程時間預定表

日期	時間	公開男生 團體賽	公開男生 個人單打	公開男生 個人雙打	公開女生 團體賽	公開女生 個人單打	公開女生 個人雙打	公開組 混合雙打
5月4日 (六)	08:30	一~十六						
	10:30				一~十一			
	12:30	十七~二一						
	14:30	二二~三二			十二~十六			
	16:30	三三~三四			十七~二二			
5月5日 (日)	08:30	三五~五十						
	10:30	五一~五二			二三~二八			
	12:30	決賽抽籤			二九~三三			
	14:30	五三~六十			決賽抽籤			
	16:30				三四~四一			
5月6日 (一)	09:00	六一~六四			四二~四五			
	12:00	六五~六六			四六~四七			
	15:00	六七~六八			四八~四九			
	17:30	團體賽頒獎						
5月7日 (二)	09:00		一~二一	一~十二		一~十七		一~八
	10:40							
	12:20		二二~五三	十三~二八			一~十五	
	14:10					十八~三三		九~二四
	15:10		五四~六九					
	16:30			二九~三六		三四~四一	十六~二三	二五~三二
5月8日 (三)	09:00		七十~七七	三七~四十				三三~三六
	09:45					四二~四五	二四~二七	
	10:30		七八~八一	四一~四二				三七~三八
	11:20					四六~四七	二八~二九	
	12:10		八二~八三	四三~四四				三九~四一
	13:00		八四~八五			四八~四九	三十~三一	
	14:00	個人賽頒獎						
備註	一、本表為時間預定表，請各隊於預定比賽時間前一小時到場，並注意大會廣播。 二、必要時大會得採分桌進行比賽，請各隊配合。							

一般組賽程時間預定表

日期	時間	一般男生 團體賽	一般男生 個人單打	一般男生 個人雙打	一般女生 團體賽	一般女生 個人單打	一般女生 個人雙打	一般組 混合雙打
5月4日 (六)	08:30							
	10:30	一~五						
	12:30	六~八			一~八			
	14:30							
	16:30	九~十六						
5月5日 (日)	08:30							
	10:30				九~十六			
	12:30	十七~二四						
	14:30	決賽抽籤			十七~二四			
	16:30				決賽抽籤			
5月6日 (一)	09:00	二五~二八			二五~二八			
	12:00	二九~三十			二九~三十			
	15:00	三一~三二			三一~三二			
	17:30	團體賽頒獎						
5月7日 (二)	09:00							
	10:40		一~十六	一~八		一~十六	一~八	一~八
	12:20							
	14:10							
	15:10		十七~二四	九~十二		十七~二四	九~十二	九~十二
	16:30							
5月8日 (三)	09:00							
	09:45		二五~二八			二五~二八		
	10:30			十三~十四			十三~十四	十三~十四
	11:20		二九~三十			二九~三十		
	12:10			十五~十六			十五~十六	十五~十六
	13:00		三一~三二			三一~三二		
	14:00	個人賽頒獎						
備註	一、本表為時間預定表，請各隊於預定比賽時間前一小時到場，並注意大會廣播。 二、必要時大會得採分桌進行比賽，請各隊配合。							

* 本次比賽使用16張球檯

中華民國 113 年全國大專校院運動會桌球一般組各組籤表

113年全國大專校院運動會桌球比賽

一般男生組團體賽預賽 (每組取二名晉級決賽)

A 組		1	2	3	4	積分	勝率	名次
1	中興大學	■						
2	東吳大學		■					
3	高雄大學			■				
4	政治大學				■			

場次	隊名	日期	時間
一	1 vs 3	5/4	10:30
二	2 vs 4	5/4	10:30
九	1 vs 2	5/4	16:30
十	3 vs 4	5/4	16:30
十七	1 vs 4	5/5	12:30
十八	2 vs 3	5/5	12:30

B 組		5	6	7	8	積分	勝率	名次
5	屏東科大	■						
6	淡江大學		■					
7	清華大學			■				
8	臺灣大學				■			

場次	隊名	日期	時間
三	5 vs 7	5/4	10:30
四	6 vs 8	5/4	10:30
十一	5 vs 6	5/4	16:30
十二	7 vs 8	5/4	16:30
十九	5 vs 8	5/5	12:30
二十	6 vs 7	5/5	12:30

C 組		9	10	11	12	積分	勝率	名次
9	陽明交大	■						
10	高雄科大		■					
11	宜蘭大學			■				
12	成功大學				■			

場次	隊名	日期	時間
五	9 vs 11	5/4	10:30
六	10 vs 12	5/4	12:30
十三	9 vs 10	5/4	16:30
十四	11 vs 12	5/4	16:30
二一	9 vs 12	5/5	12:30
二二	10 vs 11	5/5	12:30

D 組		13	14	15	16	積分	勝率	名次
13	國防醫學院	■						
14	朝陽科大		■					
15	臺北科大			■				
16	逢甲大學				■			

場次	隊名	日期	時間
七	13 vs 15	5/4	12:30
八	14 vs 16	5/4	12:30
十五	13 vs 14	5/4	16:30
十六	15 vs 16	5/4	16:30
二三	13 vs 16	5/5	12:30
二四	14 vs 15	5/5	12:30

113年全國大專校院運動會桌球比賽

一般男生組團體賽決賽 (預賽同組冠亞軍抽不同半區)

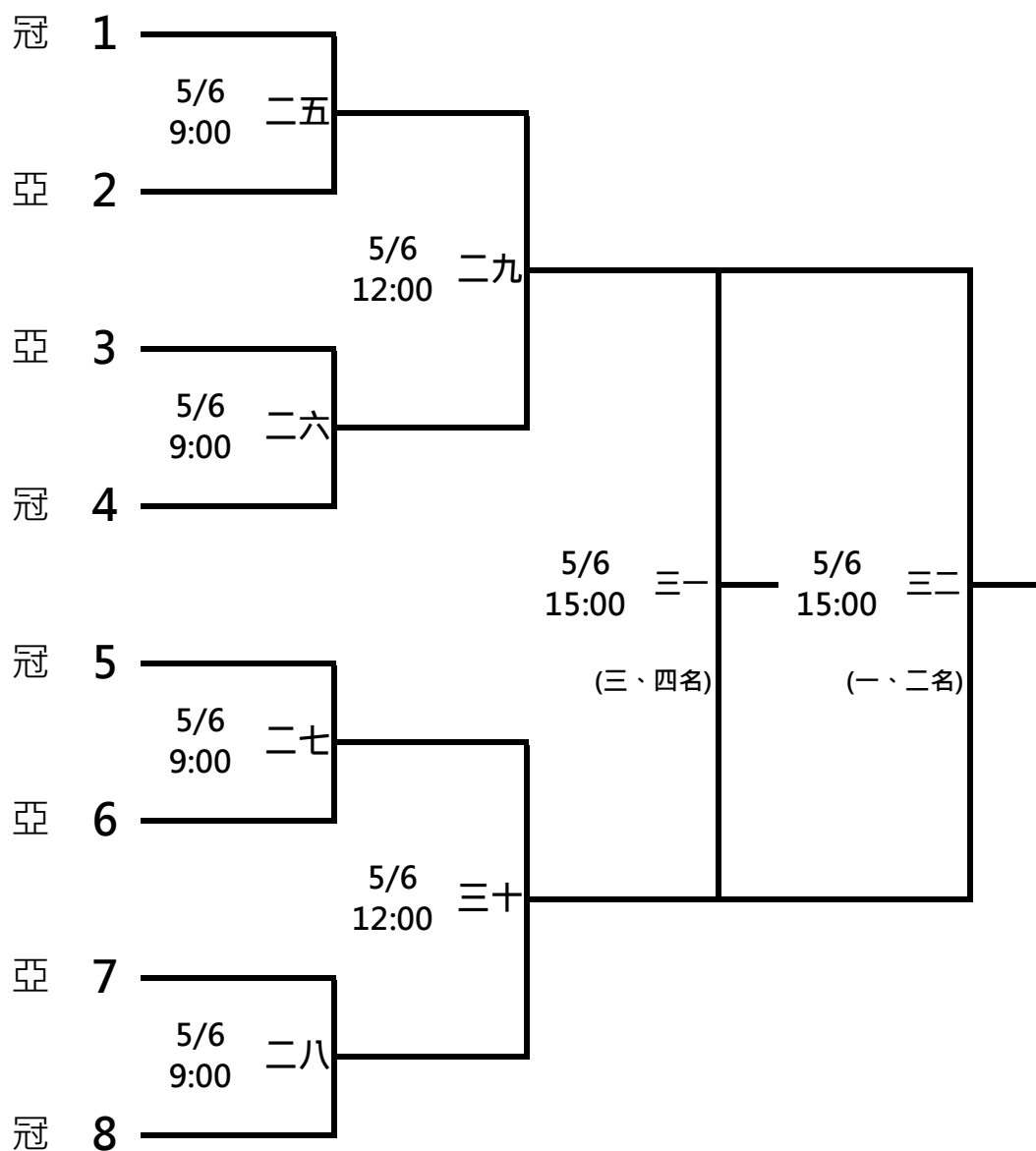

113年全國大專校院運動會桌球比賽

一般女生組團體賽預賽 (每組取二名晉級決賽)

A 組		1	2	3	4	積分	勝率	名次
1	中興大學	■						
2	屏東科大		■					
3	海洋大學			■				
4	臺灣大學				■			

場次	隊名	日期	時間
一	1 vs 3	5/4	12:30
二	2 vs 4	5/4	12:30
九	1 vs 2	5/5	10:30
十	3 vs 4	5/5	10:30
十七	1 vs 4	5/5	14:30
十八	2 vs 3	5/5	14:30

B 組		5	6	7	8	積分	勝率	名次
5	成功大學	■						
6	高雄科大		■					
7	國北教大			■				
8	政治大學				■			

場次	隊名	日期	時間
三	5 vs 7	5/4	12:30
四	6 vs 8	5/4	12:30
十一	5 vs 6	5/5	10:30
十二	7 vs 8	5/5	10:30
十九	5 vs 8	5/5	14:30
二十	6 vs 7	5/5	14:30

C 組		9	10	11	12	積分	勝率	名次
9	中正大學	■						
10	逢甲大學		■					
11	臺灣科大			■				
12	清華大學				■			

場次	隊名	日期	時間
五	9 vs 11	5/4	12:30
六	10 vs 12	5/4	12:30
十三	9 vs 10	5/5	10:30
十四	11 vs 12	5/5	10:30
二一	9 vs 12	5/5	14:30
二二	10 vs 11	5/5	14:30

D 組		13	14	15	16	積分	勝率	名次
13	臺灣師大	■						
14	臺北大學		■					
15	空中大學			■				
16	嘉藥大學				■			

場次	隊名	日期	時間
七	13 vs 15	5/4	12:30
八	14 vs 16	5/4	12:30
十五	13 vs 14	5/5	10:30
十六	15 vs 16	5/5	10:30
二三	13 vs 16	5/5	14:30
二四	14 vs 15	5/5	14:30

113年全國大專校院運動會桌球比賽

一般女生組團體賽決賽 (預賽同組冠亞軍抽不同半區)

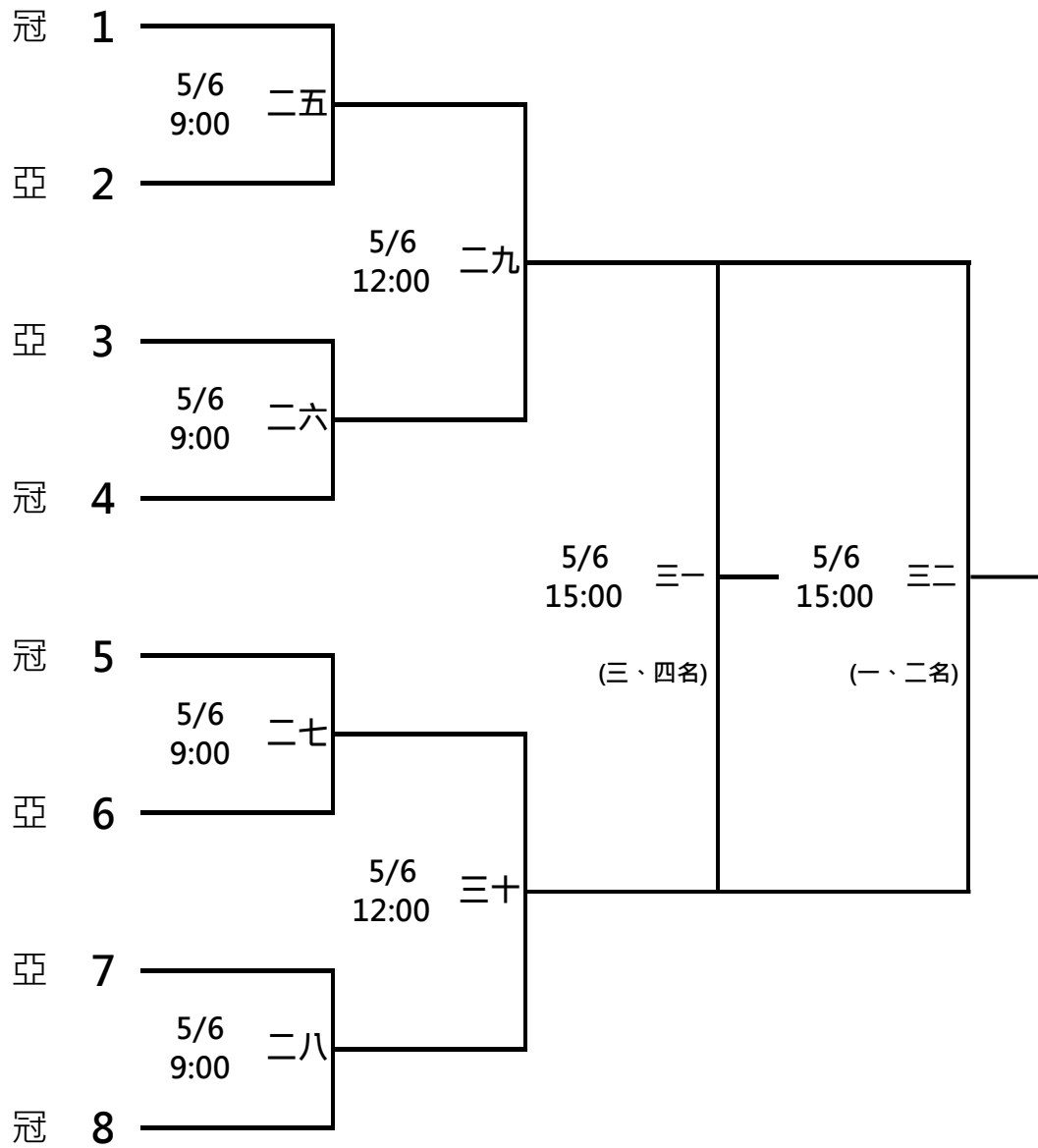

113年全國大專校院運動會桌球比賽

公開男生組團體賽預賽 (每組取二名晉級決賽)

A 組		1	2	3	4	積分	勝率	名次
1	北市大學	■						
2	陽明交大		■					
3	臺灣大學			■				
4	明志科大				■			

場次	隊名	日期	時間
三	1 vs 3	5/4	08:30
四	2 vs 4	5/4	08:30
十九	1 vs 2	5/4	12:30
二十	3 vs 4	5/4	12:30
三五	1 vs 4	5/5	08:30
三六	2 vs 3	5/5	08:30

B 組		5	6	7	8	積分	勝率	名次
5	臺灣體大	■						
6	元培科大		■					
7	臺東大學			■				
8	文化大學				■			

場次	隊名	日期	時間
五	5 vs 7	5/4	08:30
六	6 vs 8	5/4	08:30
二一	5 vs 6	5/4	12:30
二二	7 vs 8	5/4	14:30
三七	5 vs 8	5/5	08:30
三八	6 vs 7	5/5	08:30

C 組		9	10	11	12	積分	勝率	名次
9	國立體大	■						
10	成功大學		■					
11	中山大學			■				
12	臺北大學				■			

場次	隊名	日期	時間
七	9 vs 11	5/4	08:30
八	10 vs 12	5/4	08:30
二三	9 vs 10	5/4	14:30
二四	11 vs 12	5/4	14:30
三九	9 vs 12	5/5	08:30
四十	10 vs 11	5/5	08:30

D 組		13	14	15	16	積分	勝率	名次
13	臺灣師大	■						
14	臺北科大		■					
15	屏東科大			■				
16	輔英科大				■			

場次	隊名	日期	時間
九	13 vs 15	5/4	08:30
十	14 vs 16	5/4	08:30
二五	13 vs 14	5/4	14:30
二六	15 vs 16	5/4	14:30
四一	13 vs 16	5/5	08:30
四二	14 vs 15	5/5	08:30

113年全國大專校院運動會桌球比賽

公開男生組團體賽預賽 (每組取二名晉級決賽)

E 組		17	18	19	20	積分	勝率	名次
17	清華大學	■						
18	弘光科大		■					
19	逢甲大學			■				
20	臺南大學				■			

場次	隊名	日期	時間
十一	17 vs 19	5/4	08:30
十二	18 vs 20	5/4	08:30
二七	17 vs 18	5/4	14:30
二八	19 vs 20	5/4	14:30
四三	17 vs 20	5/5	08:30
四四	18 vs 19	5/5	08:30

F 組		21	22	23	24	積分	勝率	名次
21	高雄科大	■						
22	中臺科大		■					
23	政治大學			■				
24	臺中教大				■			

場次	隊名	日期	時間
十三	21 vs 23	5/4	08:30
十四	22 vs 24	5/4	08:30
二九	21 vs 22	5/4	14:30
三十	23 vs 24	5/4	14:30
四五	21 vs 24	5/5	08:30
四六	22 vs 23	5/5	08:30

G 組		25	26	27	28	積分	勝率	名次
25	高雄師大	■						
26	高雄大學		■					
27	臺北商大			■				
28	虎尾科大				■			

場次	隊名	日期	時間
十五	25 vs 27	5/4	08:30
十六	26 vs 28	5/4	08:30
三一	25 vs 26	5/4	14:30
三二	27 vs 28	5/4	14:30
四七	25 vs 28	5/5	08:30
四八	26 vs 27	5/5	08:30

H 組		29	30	31	32	33	積分	勝率	名次
29	輔仁大學	■							
30	東海大學		■						
31	中原大學			■					
32	義守大學				■				
33	中興大學					■			

場次	隊名	日期	時間
一	30 vs 33	5/4	08:30
二	31 vs 32	5/4	08:30
十七	29 vs 30	5/4	12:30
十八	32 vs 33	5/4	12:30
三三	29 vs 31	5/4	16:30
三四	30 vs 32	5/4	16:30
四九	29 vs 32	5/5	08:30
五十	31 vs 33	5/5	08:30
五一	29 vs 33	5/5	10:30
五二	30 vs 31	5/5	10:30

113年全國大專校院運動會桌球比賽
公開男生組團體賽決賽 (預賽同組冠亞軍抽不同半區)

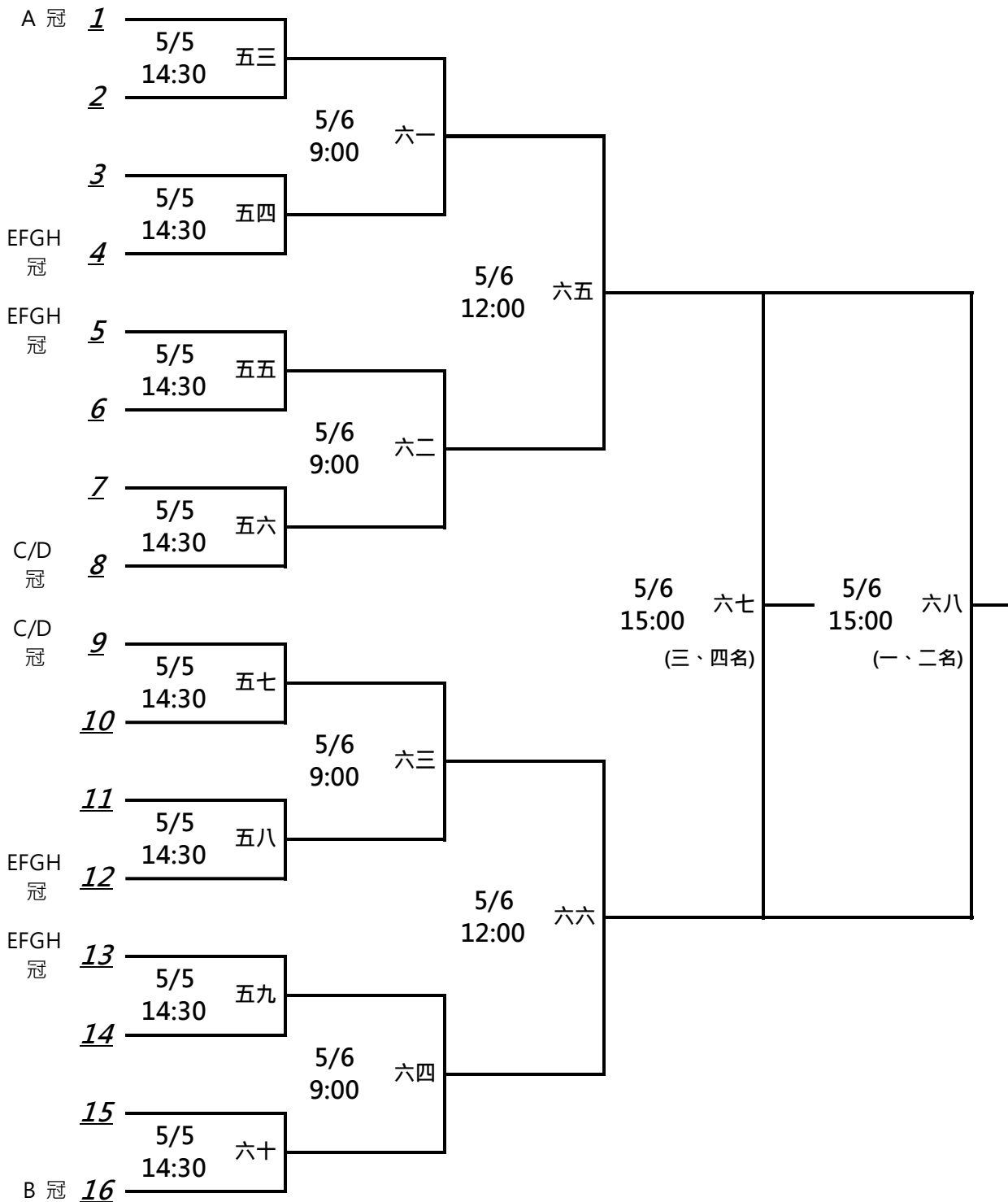

113年全國大專校院運動會桌球比賽

一般女生組團體賽預賽 (每組取二名晉級決賽)

A 組		1	2	3	4	積分	勝率	名次
1	中興大學	■						
2	屏東科大		■					
3	海洋大學			■				
4	臺灣大學				■			

場次	隊名	日期	時間
一	1 vs 3	5/4	12:30
二	2 vs 4	5/4	12:30
九	1 vs 2	5/5	10:30
十	3 vs 4	5/5	10:30
十七	1 vs 4	5/5	14:30
十八	2 vs 3	5/5	14:30

B 組		5	6	7	8	積分	勝率	名次
5	成功大學	■						
6	高雄科大		■					
7	國北教大			■				
8	政治大學				■			

場次	隊名	日期	時間
三	5 vs 7	5/4	12:30
四	6 vs 8	5/4	12:30
十一	5 vs 6	5/5	10:30
十二	7 vs 8	5/5	10:30
十九	5 vs 8	5/5	14:30
二十	6 vs 7	5/5	14:30

C 組		9	10	11	12	積分	勝率	名次
9	中正大學	■						
10	逢甲大學		■					
11	臺灣科大			■				
12	清華大學				■			

場次	隊名	日期	時間
五	9 vs 11	5/4	12:30
六	10 vs 12	5/4	12:30
十三	9 vs 10	5/5	10:30
十四	11 vs 12	5/5	10:30
二一	9 vs 12	5/5	14:30
二二	10 vs 11	5/5	14:30

D 組		13	14	15	16	積分	勝率	名次
13	臺灣師大	■						
14	臺北大學		■					
15	空中大學			■				
16	嘉藥大學				■			

場次	隊名	日期	時間
七	13 vs 15	5/4	12:30
八	14 vs 16	5/4	12:30
十五	13 vs 14	5/5	10:30
十六	15 vs 16	5/5	10:30
二三	13 vs 16	5/5	14:30
二四	14 vs 15	5/5	14:30

113年全國大專校院運動會桌球比賽

一般女生組團體賽決賽 (預賽同組冠亞軍抽不同半區)

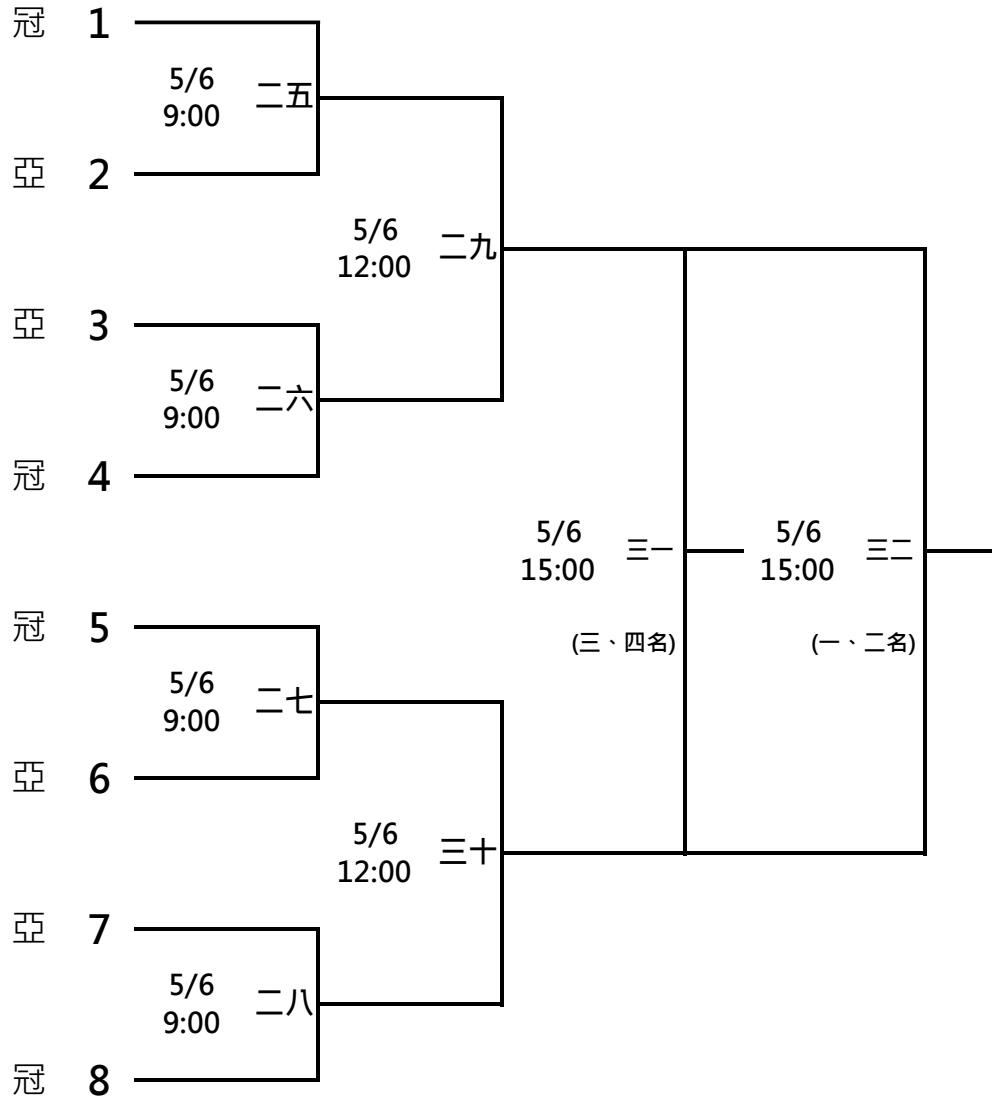

113年全國大專校院運動會桌球比賽

公開男生組團體賽預賽 (每組取二名晉級決賽)

A 組		1	2	3	4	積分	勝率	名次
1	北市大學	■						
2	陽明交大		■					
3	臺灣大學			■				
4	明志科大				■			

場次	隊名	日期	時間
三	1 vs 3	5/4	08:30
四	2 vs 4	5/4	08:30
十九	1 vs 2	5/4	12:30
二十	3 vs 4	5/4	12:30
三五	1 vs 4	5/5	08:30
三六	2 vs 3	5/5	08:30

B 組		5	6	7	8	積分	勝率	名次
5	臺灣體大	■						
6	元培科大		■					
7	臺東大學			■				
8	文化大學				■			

場次	隊名	日期	時間
五	5 vs 7	5/4	08:30
六	6 vs 8	5/4	08:30
二一	5 vs 6	5/4	12:30
二二	7 vs 8	5/4	14:30
三七	5 vs 8	5/5	08:30
三八	6 vs 7	5/5	08:30

C 組		9	10	11	12	積分	勝率	名次
9	國立體大	■						
10	成功大學		■					
11	中山大學			■				
12	臺北大學				■			

場次	隊名	日期	時間
七	9 vs 11	5/4	08:30
八	10 vs 12	5/4	08:30
二三	9 vs 10	5/4	14:30
二四	11 vs 12	5/4	14:30
三九	9 vs 12	5/5	08:30
四十	10 vs 11	5/5	08:30

D 組		13	14	15	16	積分	勝率	名次
13	臺灣師大	■						
14	臺北科大		■					
15	屏東科大			■				
16	輔英科大				■			

場次	隊名	日期	時間
九	13 vs 15	5/4	08:30
十	14 vs 16	5/4	08:30
二五	13 vs 14	5/4	14:30
二六	15 vs 16	5/4	14:30
四一	13 vs 16	5/5	08:30
四二	14 vs 15	5/5	08:30

113年全國大專校院運動會桌球比賽

公開男生組團體賽預賽 (每組取二名晉級決賽)

E 組		17	18	19	20		積分	勝率	名次
17	清華大學	■							
18	弘光科大		■						
19	逢甲大學			■					
20	臺南大學				■				

場次	隊名	日期	時間
十一	17 vs 19	5/4	08:30
十二	18 vs 20	5/4	08:30
二七	17 vs 18	5/4	14:30
二八	19 vs 20	5/4	14:30
四三	17 vs 20	5/5	08:30
四四	18 vs 19	5/5	08:30

F 組		21	22	23	24		積分	勝率	名次
21	高雄科大	■							
22	中臺科大		■						
23	政治大學			■					
24	臺中教大				■				

場次	隊名	日期	時間
十三	21 vs 23	5/4	08:30
十四	22 vs 24	5/4	08:30
二九	21 vs 22	5/4	14:30
三十	23 vs 24	5/4	14:30
四五	21 vs 24	5/5	08:30
四六	22 vs 23	5/5	08:30

G 組		25	26	27	28		積分	勝率	名次
25	高雄師大	■							
26	高雄大學		■						
27	臺北商大			■					
28	虎尾科大				■				

場次	隊名	日期	時間
十五	25 vs 27	5/4	08:30
十六	26 vs 28	5/4	08:30
三一	25 vs 26	5/4	14:30
三二	27 vs 28	5/4	14:30
四七	25 vs 28	5/5	08:30
四八	26 vs 27	5/5	08:30

H 組		29	30	31	32	33	積分	勝率	名次
29	輔仁大學	■							
30	東海大學		■						
31	中原大學			■					
32	義守大學				■				
33	中興大學					■			

場次	隊名	日期	時間
一	30 vs 33	5/4	08:30
二	31 vs 32	5/4	08:30
十七	29 vs 30	5/4	12:30
十八	32 vs 33	5/4	12:30
三三	29 vs 31	5/4	16:30
三四	30 vs 32	5/4	16:30
四九	29 vs 32	5/5	08:30
五十	31 vs 33	5/5	08:30
五一	29 vs 33	5/5	10:30
五二	30 vs 31	5/5	10:30

113年全國大專校院運動會桌球比賽
公開男生組團體賽決賽 (預賽同組冠亞軍抽不同半區)

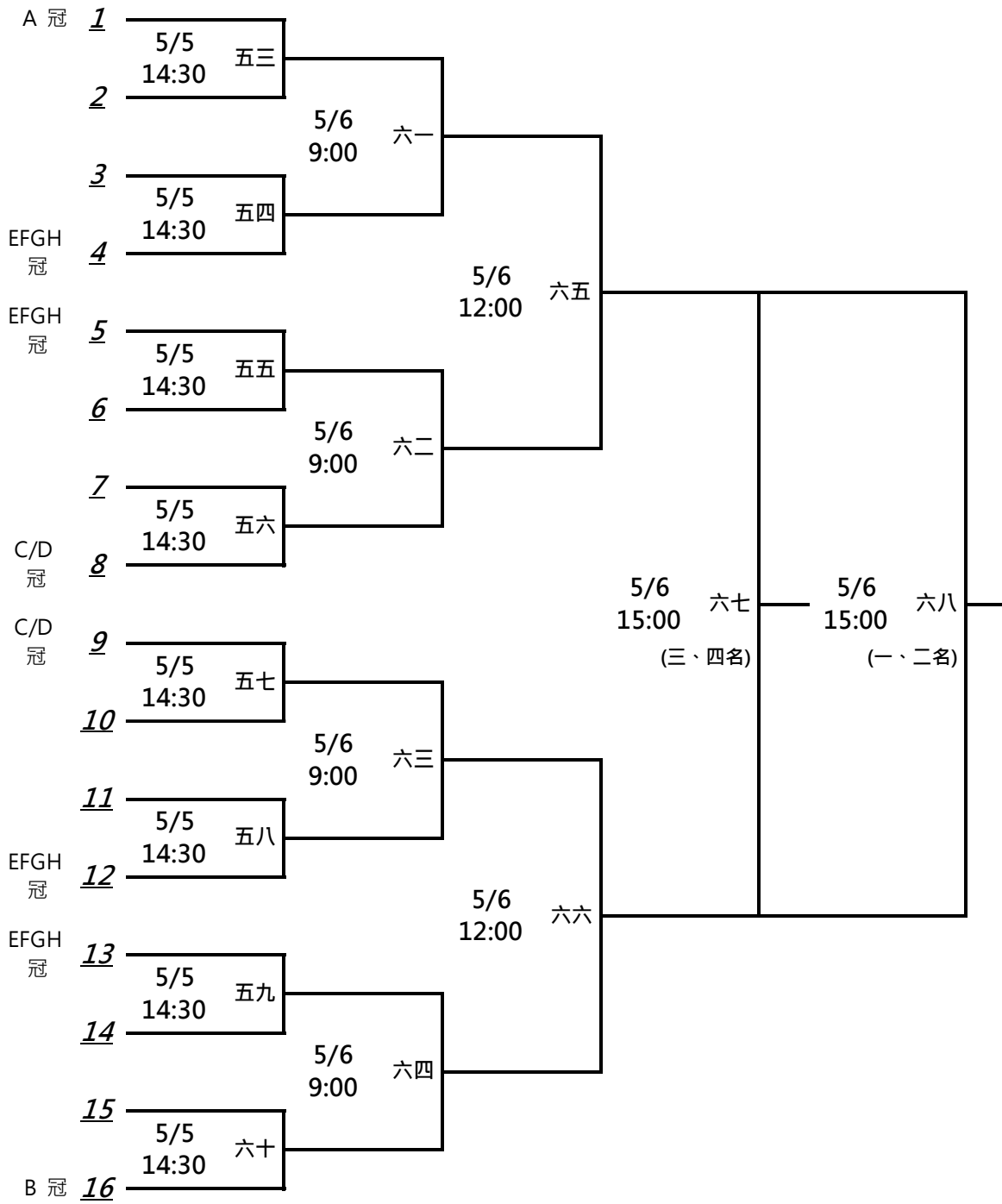

113年全國大專校院運動會桌球比賽

公開女生組團體賽預賽 (每組取二名晉級決賽)

A 組		1	2	3		積分	勝率	名次
1	北市大學	■						
2	臺北科大		■					
3	虎尾科大			■				

場次	隊名	日期	時間
七	1 vs 3	5/4	10:30
十八	1 vs 2	5/4	16:30
二九	2 vs 3	5/5	12:30

B 組		4	5	6		積分	勝率	名次
4	輔仁大學	■						
5	中國醫大		■					
6	南應科大			■				

場次	隊名	日期	時間
八	4 vs 6	5/4	10:30
十九	4 vs 5	5/4	16:30
三十	5 vs 6	5/5	12:30

C 組		7	8	9		積分	勝率	名次
7	文化大學	■						
8	臺中教大		■					
9	高醫大學			■				

場次	隊名	日期	時間
九	7 vs 9	5/4	10:30
二十	7 vs 8	5/4	16:30
三一	8 vs 9	5/5	12:30

D 組		10	11	12		積分	勝率	名次
10	臺灣體大	■						
11	臺灣大學		■					
12	高雄大學			■				

場次	隊名	日期	時間
十	10 vs 12	5/4	10:30
二一	10 vs 11	5/4	16:30
三二	11 vs 12	5/5	12:30

113年全國大專校院運動會桌球比賽

公開女生組團體賽預賽 (每組取二名晉級決賽)

E 組		13	14	15		積分	勝率	名次
13	國立體大	■						
14	弘光科大		■					
15	南華大學			■				

場次	隊名	日期	時間
十一	13 vs 15	5/4	10:30
一二	13 vs 14	5/4	16:30
三三	14 vs 15	5/5	12:30

F 組		16	17	18	19	積分	勝率	名次
16	彰化師大	■						
17	中原大學		■					
18	臺北商大			■				
19	政治大學				■			

場次	隊名	日期	時間
一	16 vs 18	5/4	10:30
二	17 vs 19	5/4	10:30
十二	16 vs 17	5/4	14:30
十三	18 vs 19	5/4	14:30
二三	16 vs 19	5/5	10:30
二四	17 vs 18	5/5	10:30

G 組		20	21	22	23	積分	勝率	名次
20	高雄師大	■						
21	中興大學		■					
22	成功大學			■				
23	臺灣師大				■			

場次	隊名	日期	時間
三	20 vs 22	5/4	10:30
四	21 vs 23	5/4	10:30
十四	20 vs 21	5/4	14:30
十五	22 vs 23	5/4	14:30
二五	20 vs 23	5/5	10:30
二六	21 vs 22	5/5	10:30

H 組		24	25	26	27	積分	勝率	名次
24	臺南大學	■						
25	清華大學		■					
26	義守大學			■				
27	中山大學				■			

場次	隊名	日期	時間
五	24 vs 26	5/4	10:30
六	25 vs 27	5/4	10:30
十六	24 vs 25	5/4	14:30
十七	26 vs 27	5/4	16:30
二七	24 vs 27	5/5	10:30
二八	25 vs 26	5/5	10:30

113年全國大專校院運動會桌球比賽
公開女生組團體賽決賽 (預賽同組冠亞軍抽不同半區)

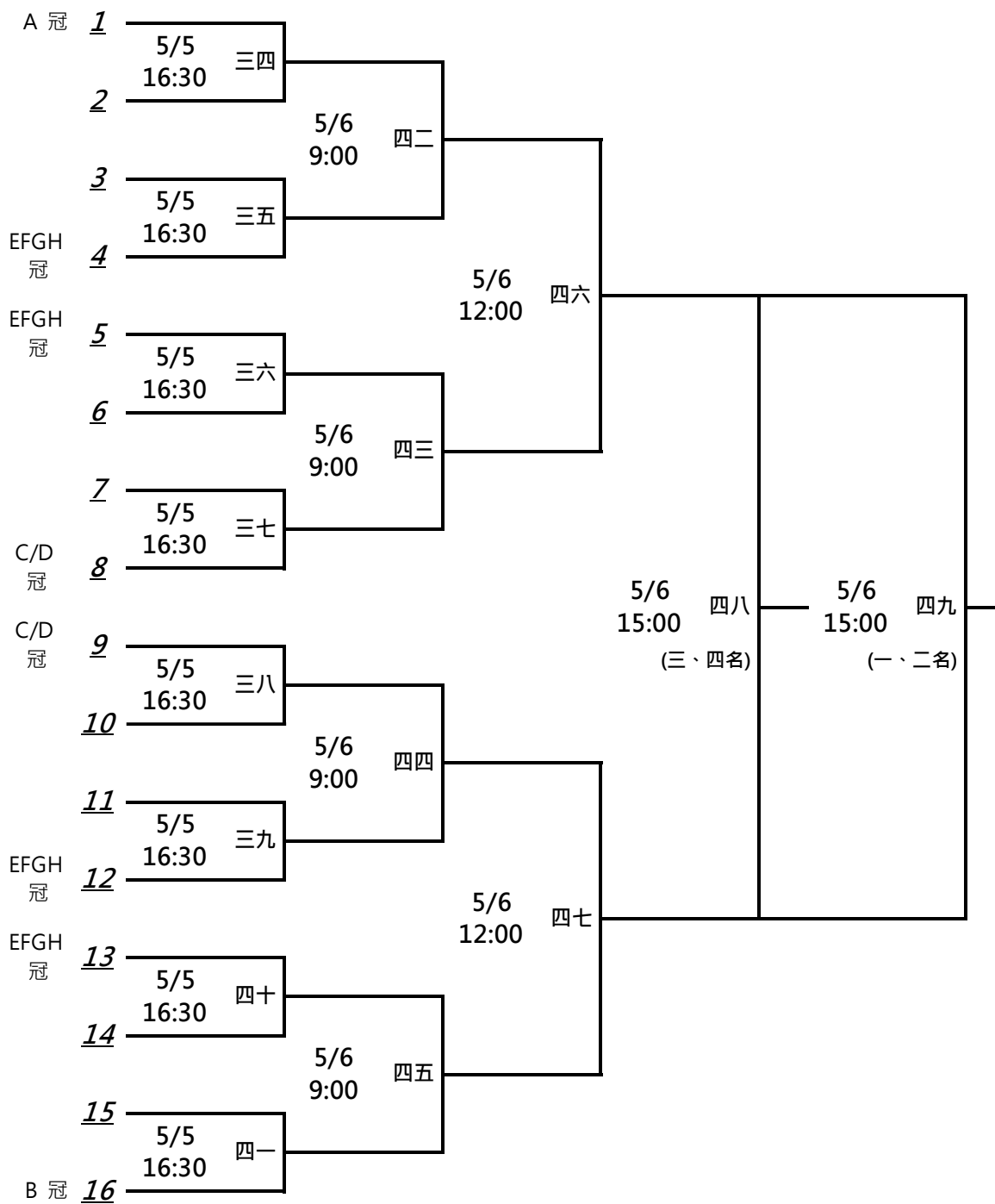

113年全國大專校院運動會桌球比賽

一般男生組個人單打賽

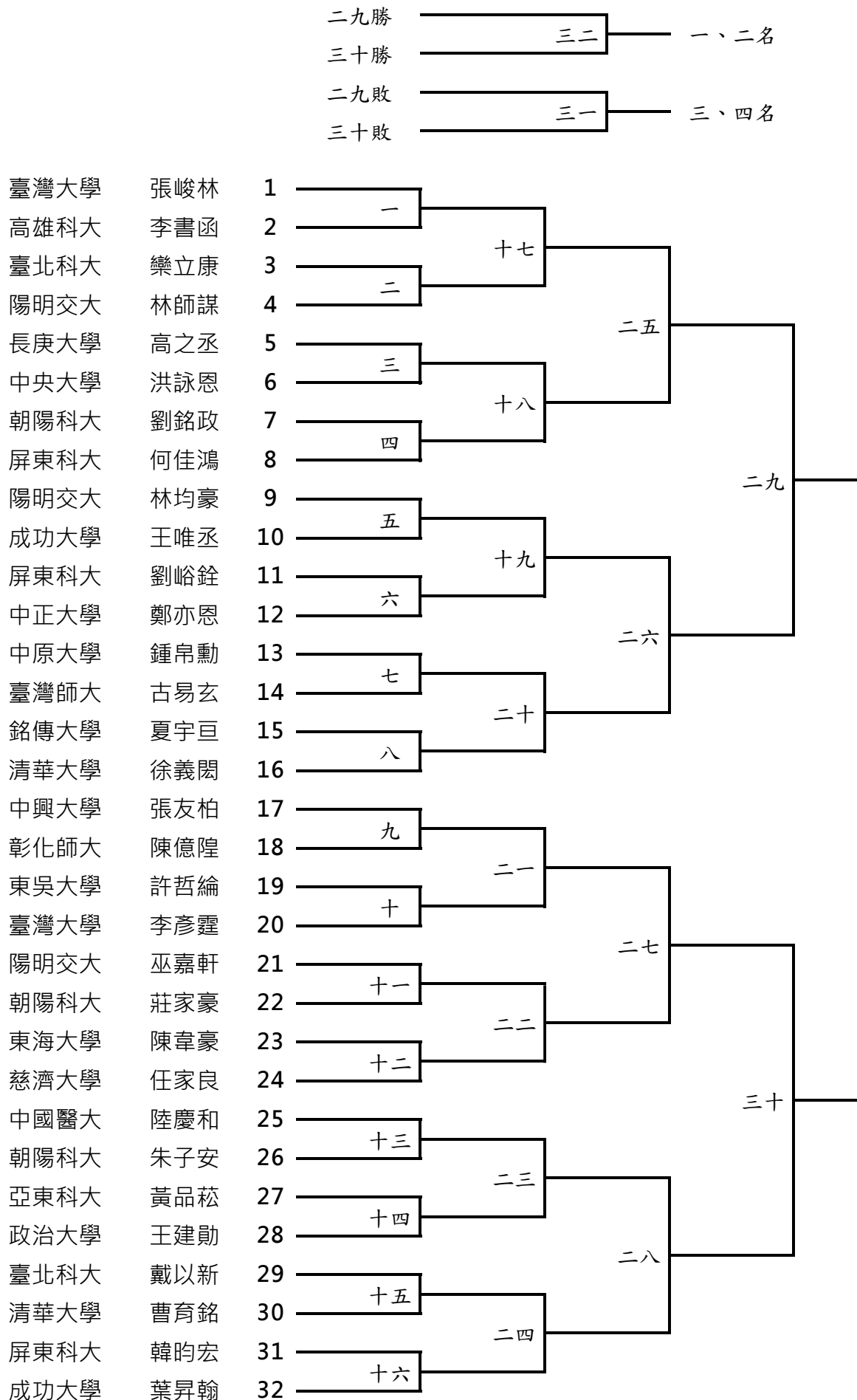

113年全國大專校院運動會桌球比賽

一般女生組個人單打賽

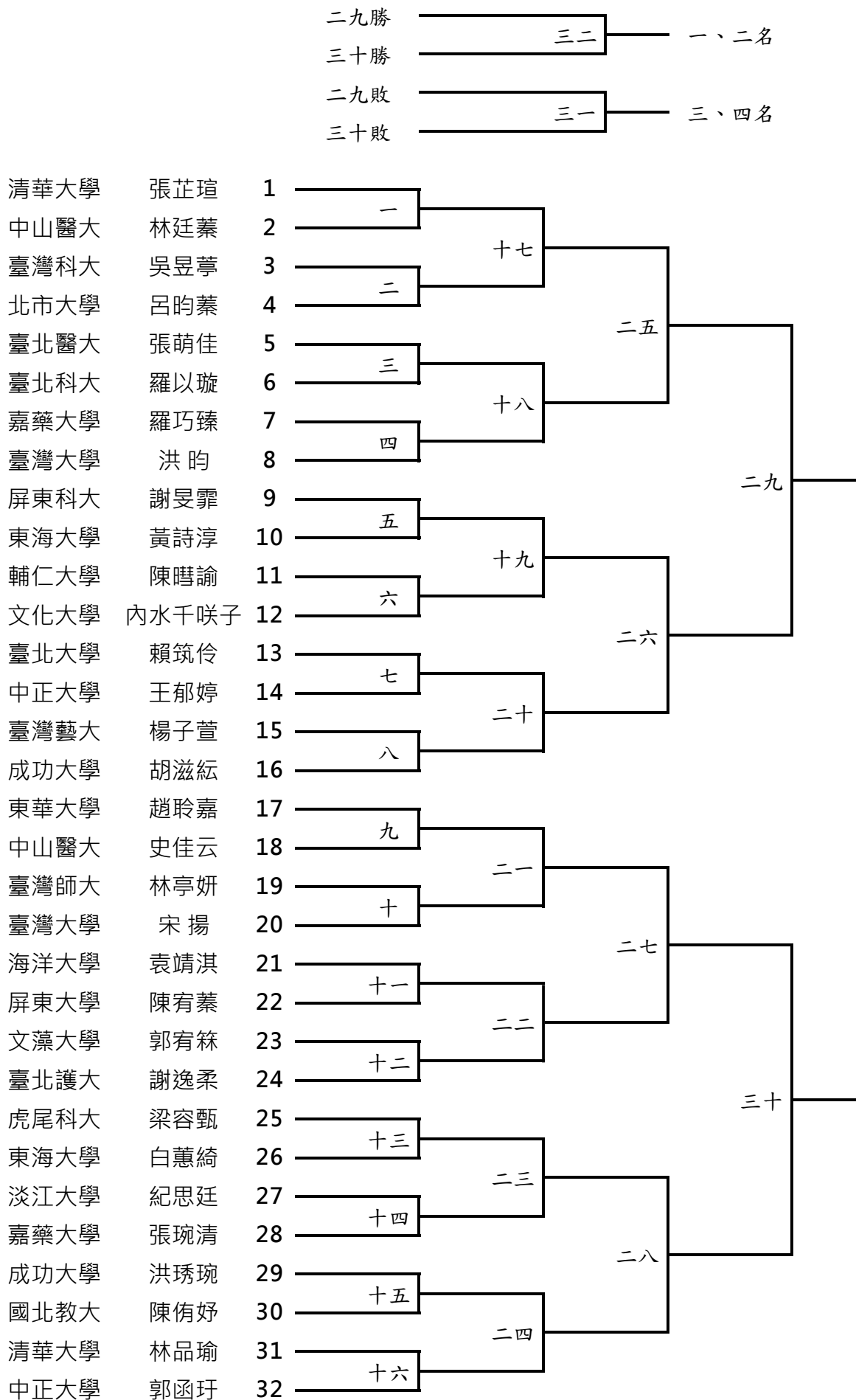

113年全國大專校院運動會桌球比賽

公開男生組個人單打賽 (一)

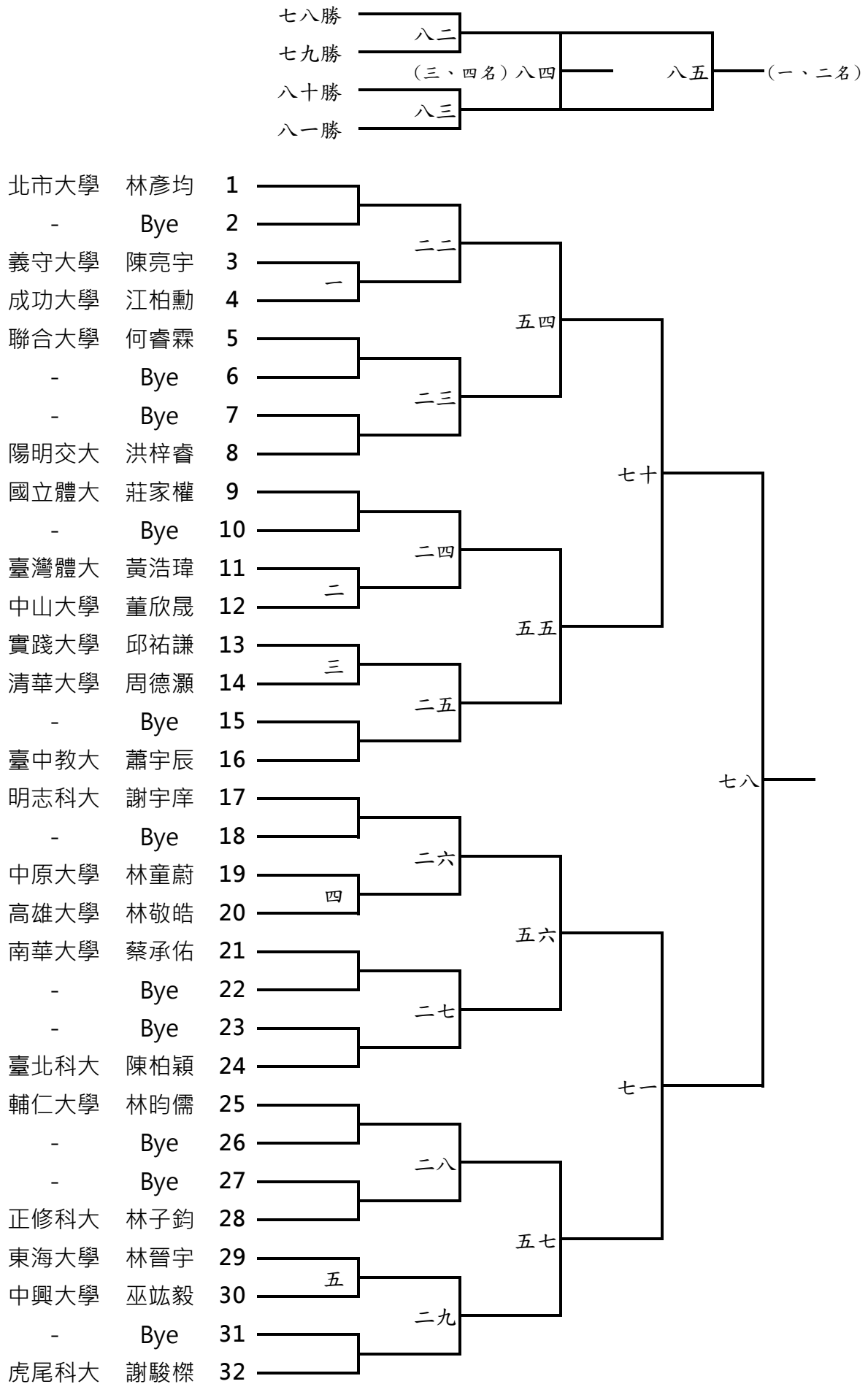

113年全國大專校院運動會桌球比賽

公開女生組個人單打賽 (二)

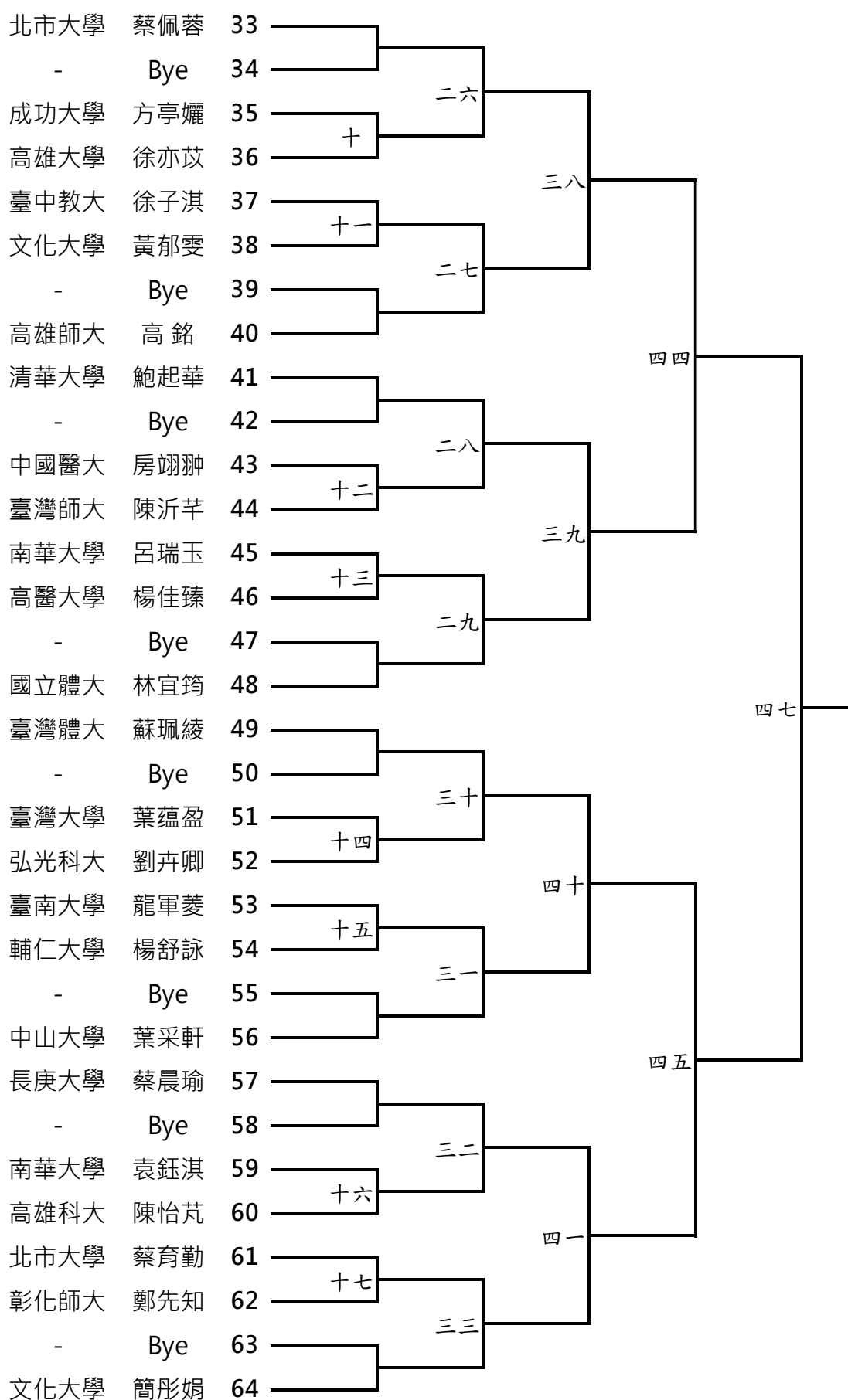

113年全國大專校院運動會桌球比賽

一般男生組個人雙打賽

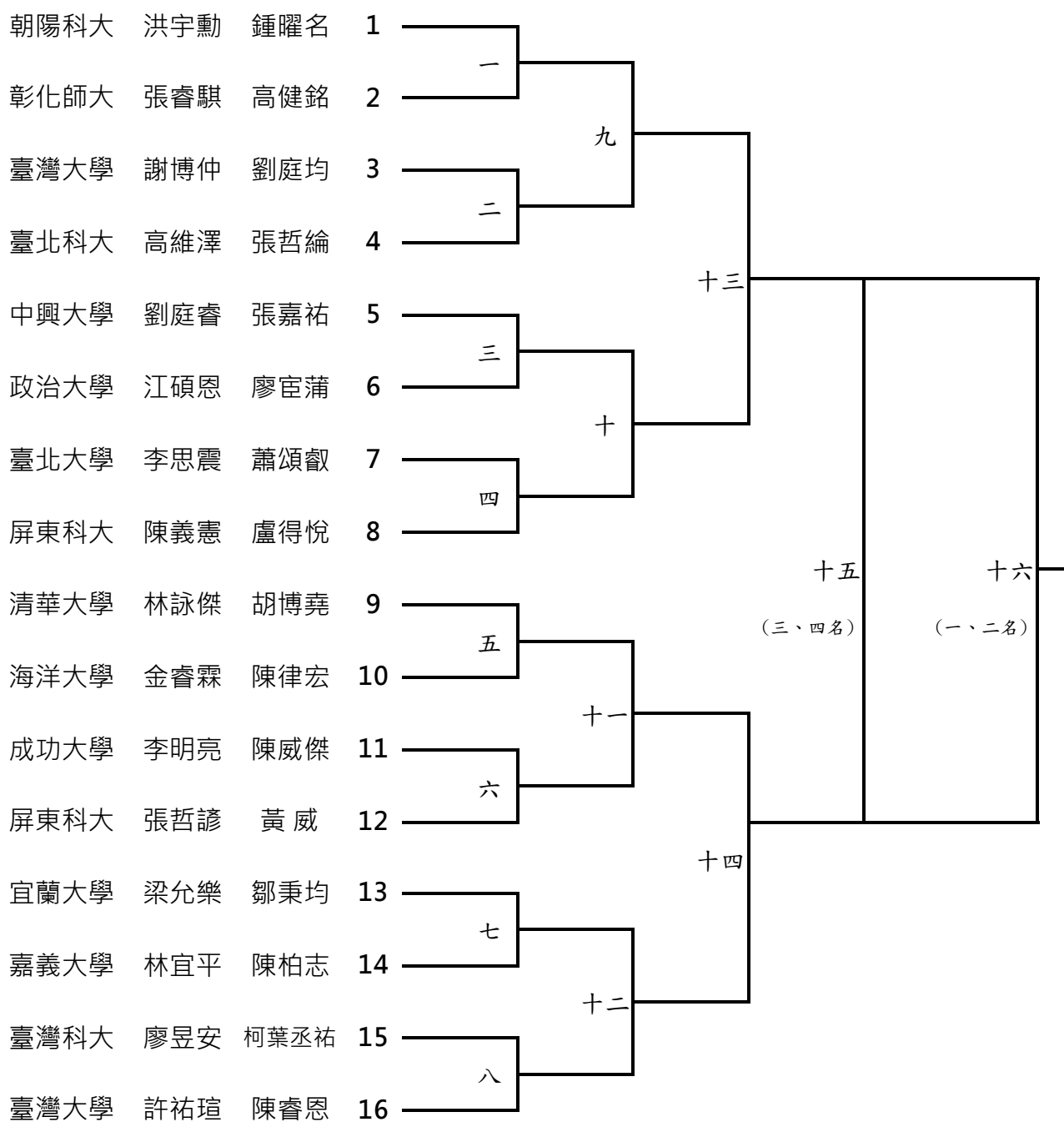

113年全國大專校院運動會桌球比賽

一般女生組個人雙打賽

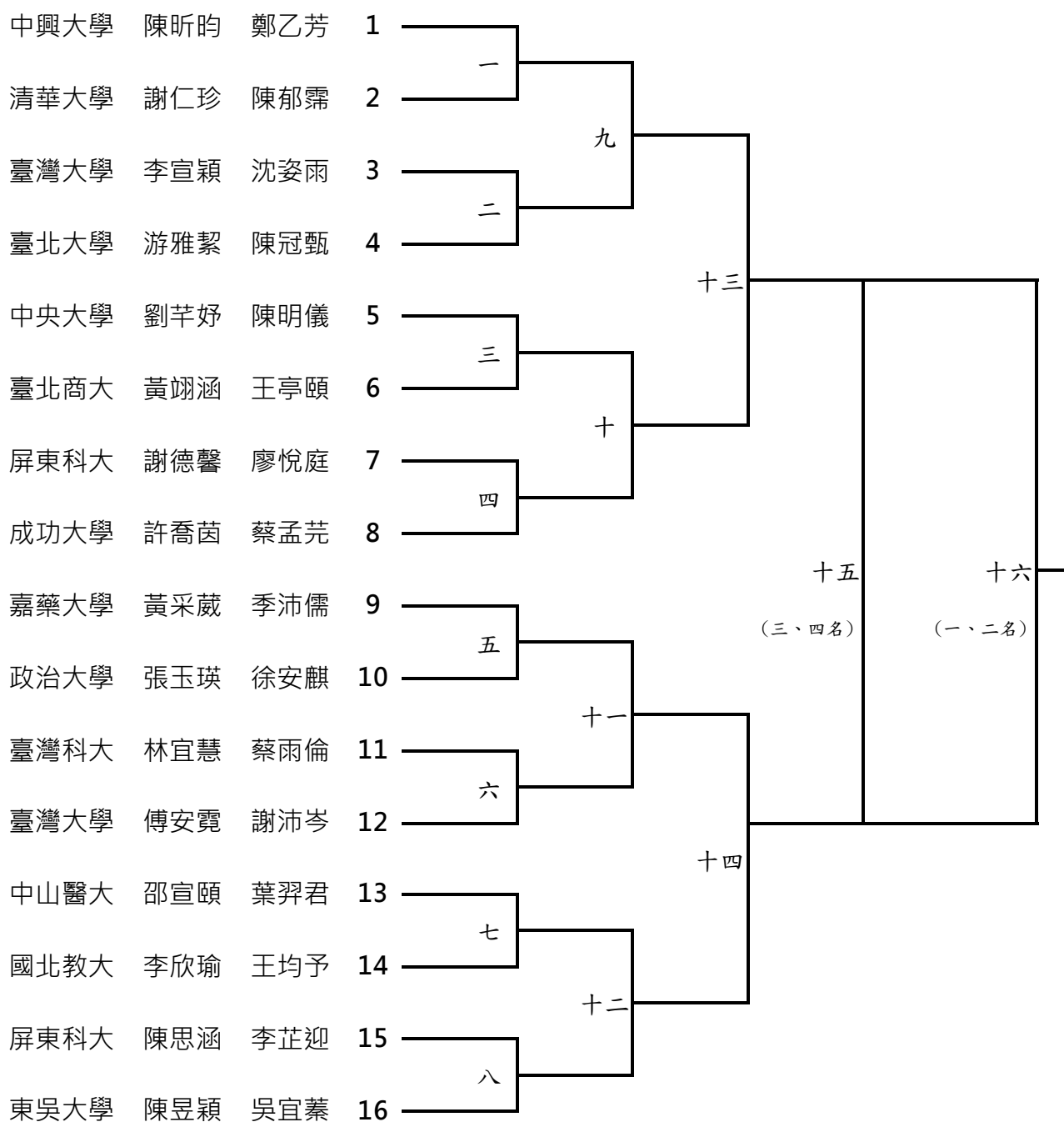

113年全國大專校院運動會桌球比賽

公開男生組個人雙打賽 (一)

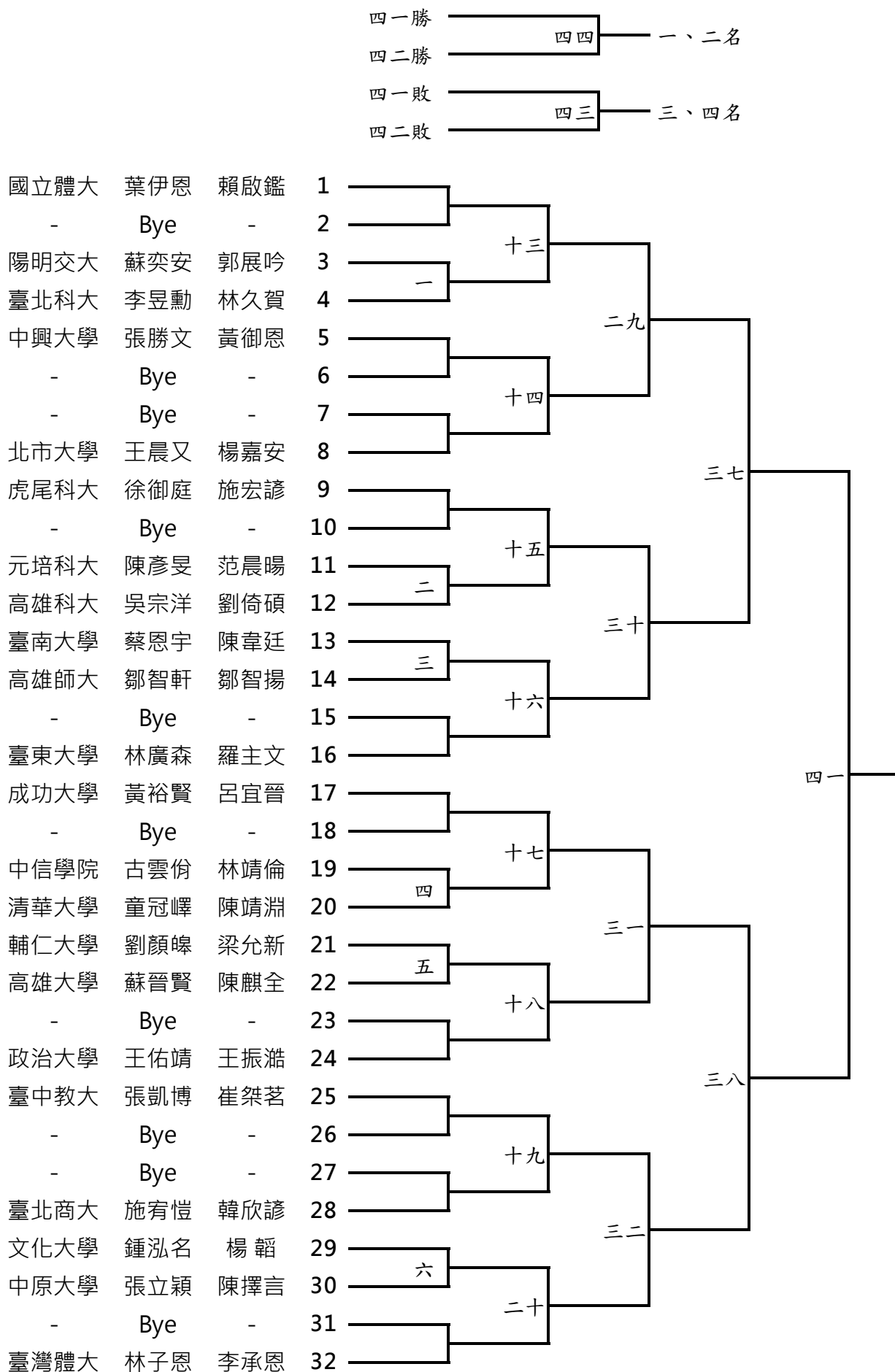

113年全國大專校院運動會桌球比賽

公開男生組個人雙打賽 (二)

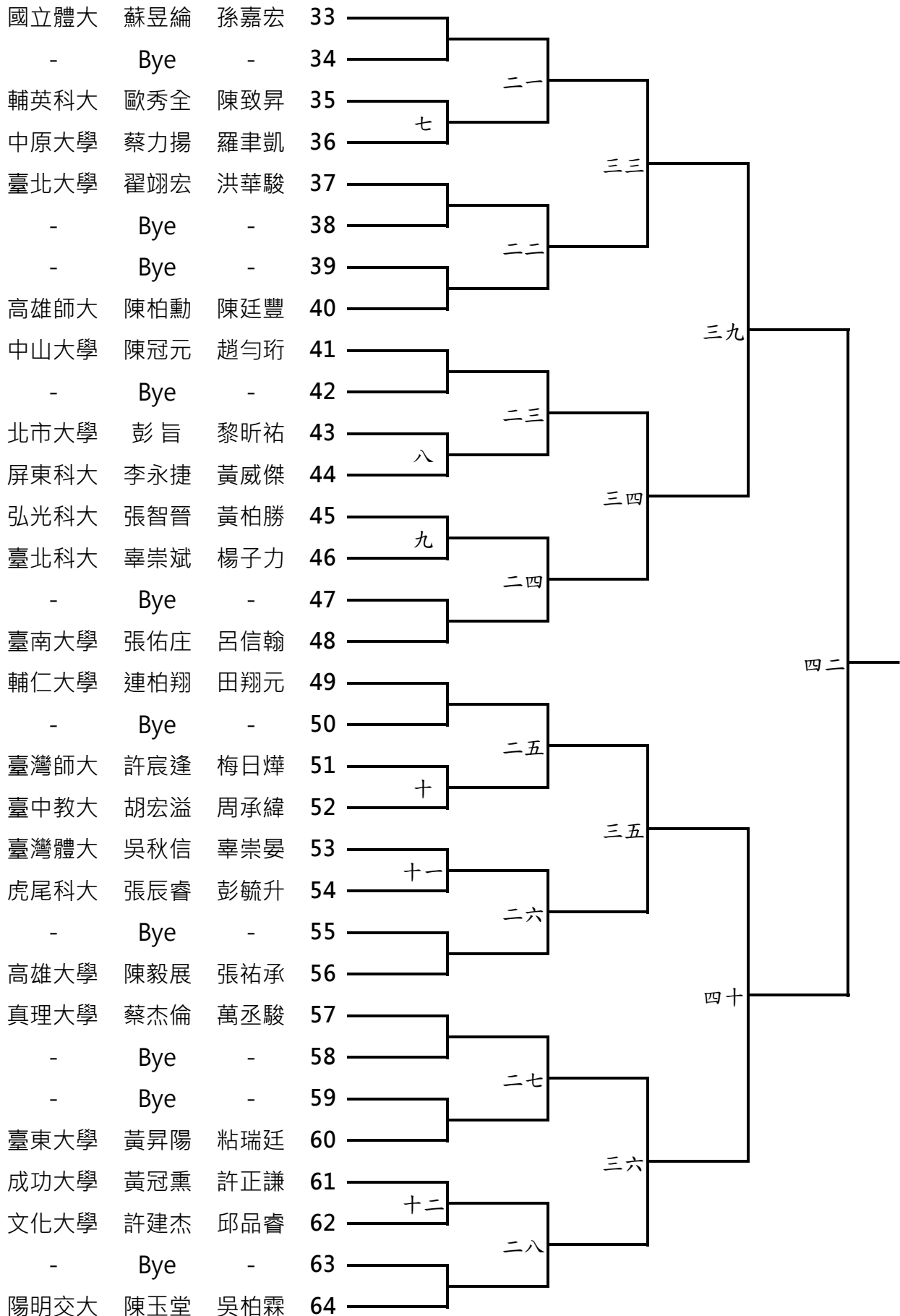

113年全國大專校院運動會桌球比賽

公開女生組個人雙打賽

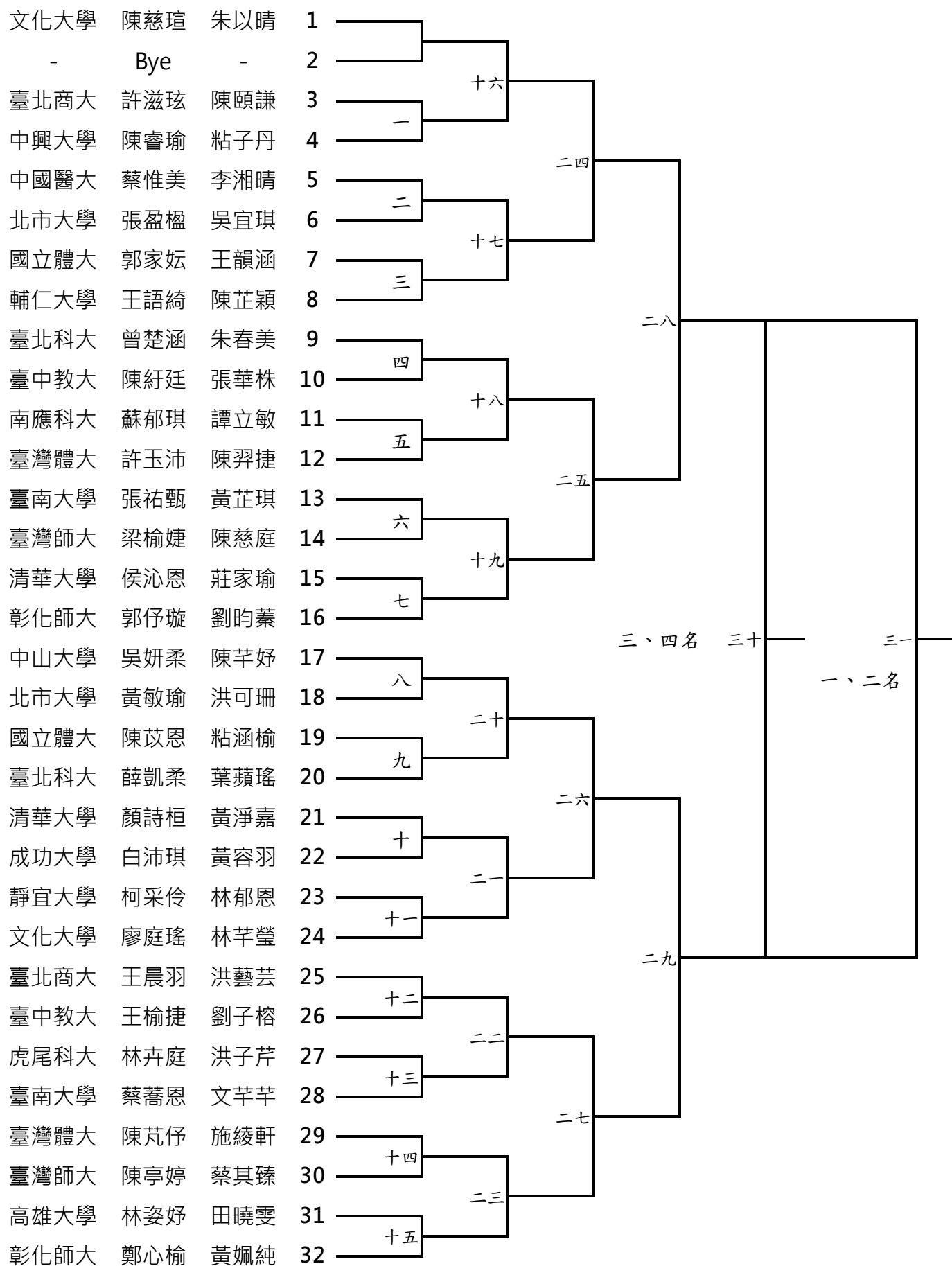

112年全國大專校院運動會桌球比賽

一般混合組個人雙打賽

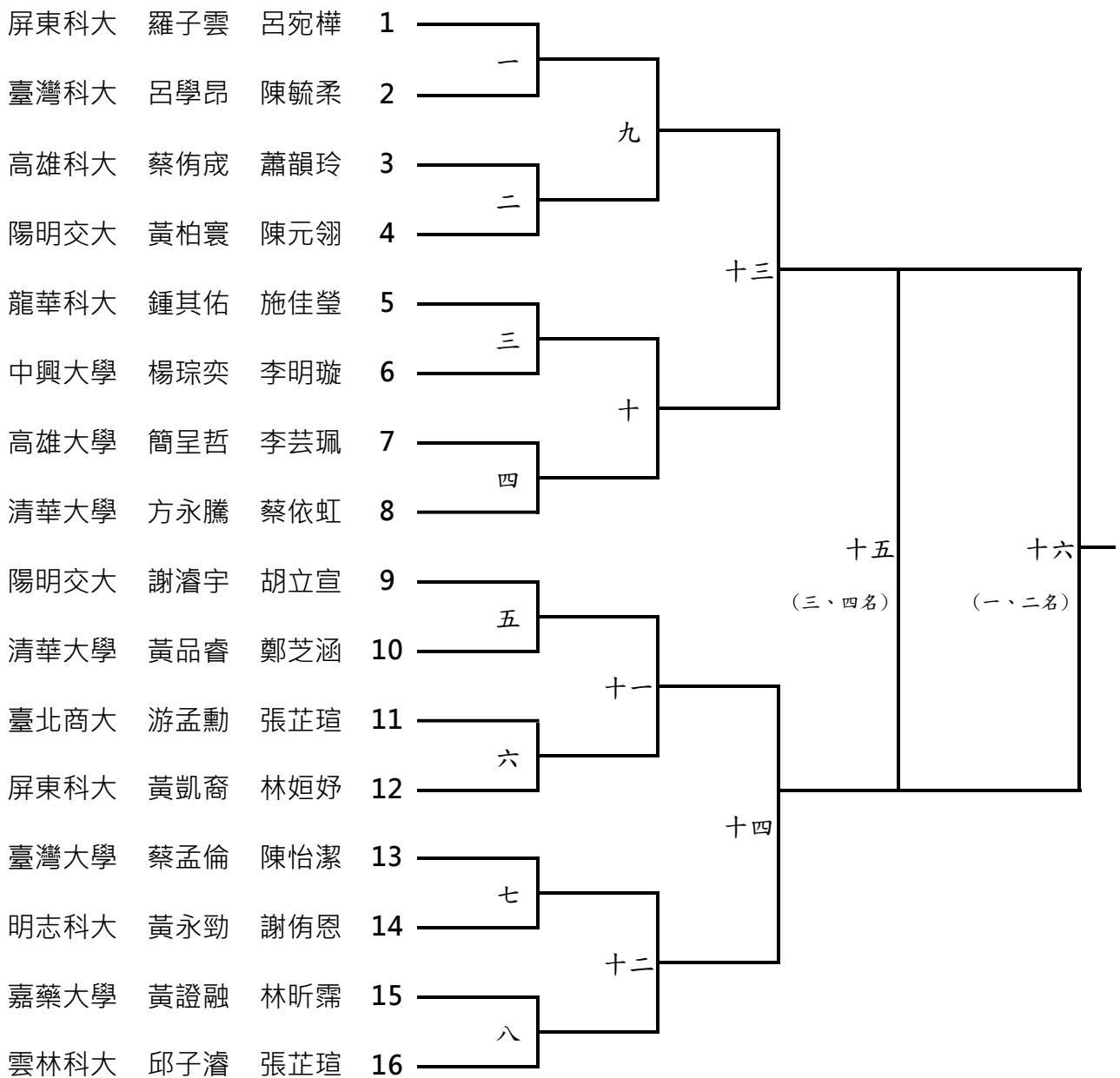

113年全國大專校院運動會桌球比賽

公開混合組個人雙打賽 (一)

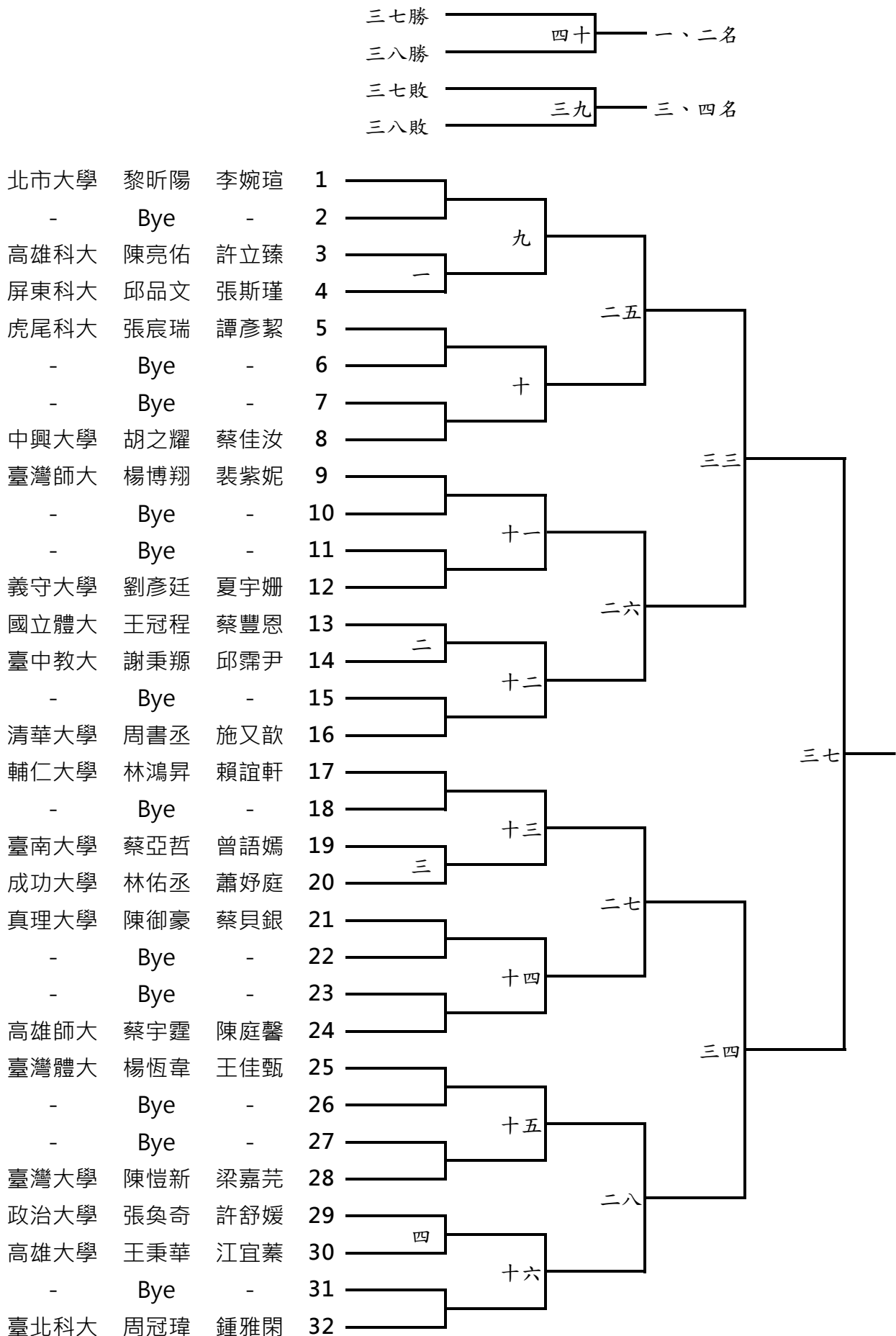

113年全國大專校院運動會桌球比賽

公開混合組個人雙打賽 (二)

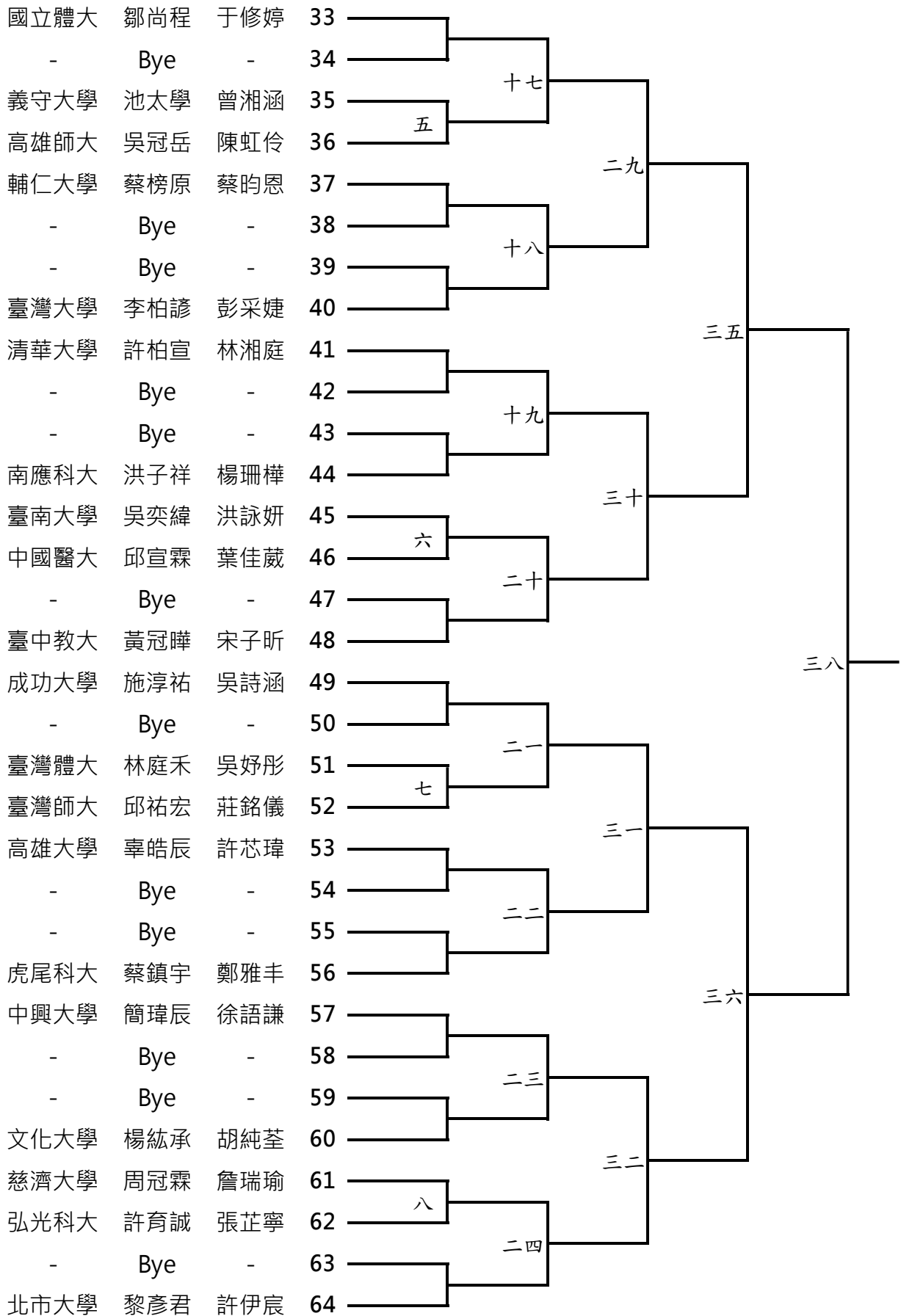

中華民國 113 年全國大專校院運動會桌球職隊員名單

【公開男生組】職隊員號碼對照表

[1] 中信學院

領隊：施光訓 教練：黃永松 管理：黃資涵
1001 古雲倫 1002 林靖倫

[2] 中原大學

教練：林建豪
1003 蔡力揚 1004 張立穎 1005 郭秉鈞 1006 陳擇言 1007 黃柏瑜
1008 林童蔚 1009 李驊豈 1010 羅聿凱

[3] 文化大學

領隊：宋玉麒 教練：張富貴 教練：沈啟賓 管理：余清芳
1011 楊紘承 1012 鍾泓名 1013 許建杰 1014 樊泓緯 1015 王柏鈞
1016 謝宗穎 1017 楊 韜 1018 侯品宏 1019 侯韋劭 1020 邱品睿

[4] 中國醫大

領隊：陳昱文 教練：謝政諭
1021 陳昱翰

[5] 中臺科大

領隊：詹博州 教練：施國森 教練：黃若飴 管理：陳秀珠
1023 王瑞霆 1024 徐少軒 1025 林立恆

[6] 元培科大

領隊：蔡國權 教練：彭郁芬 管理：曹惠嵐
1026 黃聖哲 1027 陳彥旻 1028 劉張丞浩 1029 范晨暘

[7] 弘光科大

領隊：黃月桂 教練：周明修 管理：王怡菁
1031 許育誠 1032 吳庭韻 1033 張智晉 1034 童鼎鈞 1035 黃柏勝

[8] 正修科大

領隊：李龍淵 教練：林子鈞 管理：林川景
1036 林子鈞

[9] 明志科大

領隊：陳建彰

管理：林佳諺

1037 謝宇庠

1038 陳子濬

1039 蔡承穎

1040 賴仕倫

[10] 東海大學

領隊：張敬堂

教練：王李中羿 管理：程鈺婷

1041 林晉宇

1042 陳昱佑

1043 葉中生

[11] 南華大學

領隊：高俊雄

1044 蔡承佑

[12] 真理大學

領隊：陳志成

教練：蕭存沂

管理：張勝芳

1045 蔡杰倫

1046 萬丞駿

[13] 中山大學

領隊：李政億

教練：李思寬

1048 魏奕安

1049 陳冠元

1050 趙勻珩

1051 董欣晟

[14] 中央大學

領隊：張哲千

教練：吳文郁

1052 蔡凱丞

[15] 中興大學

領隊：許銘華

1053 胡之耀

1054 簡瑋辰

1055 巫竑毅

1056 鍾竣安

1057 張勝文

1058 黃御恩

[16] 成功大學

領隊：邱宏達

教練：蔡博任

1059 施淳祐

1060 黃冠熏

1061 王冠儒

1062 黃裕賢

1063 江柏勳

1064 許正謙

1065 林佑丞

1066 呂宜晉

1067 張善輔

[17] 虎尾科大

領隊：張信良 教練：湯鳴遠 管理：簡瑞宇
1068 徐御庭 1069 張辰睿 1070 蔡鎮宇 1071 惲子威 1072 彭毓升
1073 黃振維 1074 張宸瑞 1075 施宏諺 1076 謝駿傑

[18] 屏東科大

領隊：王仕圖 教練：楊嘉恩 教練：劉峪銓 教練：朱翊揚 教練：莊鈞聿
教練：李齡櫻 管理：董牧喬
1077 蔡淳佑 1078 李永捷 1079 邱品文 1080 黃威傑 1081 徐浩庭

[19] 政治大學

領隊：王清欉 教練：朱昌勇 教練：鄭先惠
1082 王佑靖 1083 王振濤 1084 張奐奇 1085 曾士穎

[20] 高雄大學

領隊：林季嬋 教練：陳宗榮
1086 辜皓辰 1087 陳俊伊 1088 黃紹恩 1089 陳毅展 1090 蘇晉賢
1091 王秉華 1092 張祐承 1093 林敬皓 1094 陳麒全 1095 陳崇明

[21] 高雄科大

領隊：宋靜宜 教練：謝佳杰 教練：宋敏弘 管理：林佳伶 管理：牟宗櫻
1096 陳亮佑 1097 吳宗洋 1098 楊國鴻 1099 趙家逸 1100 劉倚碩
1101 楊宏恩

[22] 高雄師大

領隊：王政彥 教練：黃炫淳 教練：施韋得 管理：陳俊揚
1102 陳柏勳 1103 陳廷豐 1104 鄒智軒 1105 鄒智揚 1106 柯勇志
1107 白宇翔 1108 蔡宇霆 1109 吳冠岳 1110 吳喆安

[23] 清華大學

領隊：林琨瀚 教練：吳德成
1111 周德灝 1112 陳先覺 1113 許柏宣 1114 童冠嶧 1115 陳靖淵
1116 施冠宇 1117 趙偉伯 1118 邱敍宸 1119 郭昱良 1120 周書丞

[24] 陽明交大

領隊：王志全 教練：游鳳芸
1121 洪梓睿 1122 呂宗育 1123 蘇奕安 1124 蔣東霖 1125 陳玉堂
1126 郭展吟 1127 吳柏霖 1128 陳弘典 1129 何東員 1130 洪崇恆

[25] 彰化師大

領隊：陳怡汶 教練：劉羿德 教練：蘇巨湧 管理：林宣緯
1131 黃致惟

[26] 臺中教大

領隊：楊佳政 教練：李榮煥
1132 陳冠霖 1133 蕭宇辰 1134 胡宏溢 1135 周承緯 1136 陳忠福
1137 陳護元 1138 張凱博 1139 黃冠曄 1140 謝秉癩 1141 崔桀茗

[27] 臺北大學

領隊：李靜雯 教練：陳秋丹 管理：蕭志光
1142 翟翊宏 1143 洪華駿 1144 紀凱騰 1145 曾永盛

[28] 臺北科大

領隊：王永鐘 教練：林惟鐘 管理：蔡淑芬
1146 李昱勳 1147 周冠璋 1148 陳柏穎 1149 辜崇斌 1150 程平壹
1151 林久賀 1152 林謙翔 1153 林柏翰 1154 楊友銘 1155 楊子力

[29] 臺北商大

領隊：鄭豐譯 教練：蔡知宏 教練：崔秀里 教練：蔡佳哲 管理：許家榕
管理：歐書宏
1156 施宥愷 1157 韓欣諺 1158 李承祐

[30] 國北教大

領隊：黃英哲 教練：黃馨葦 教練：王鄰凱
1159 蔡譯賢 1160 黃兆鉸

[31] 臺東大學

領隊：葉允棋 教練：莊國良 管理：詹仲凡
1161 林廣森 1162 宋子杰 1163 許威松 1164 陳昶駢 1165 林祐緯
1166 羅主文 1167 黃昇陽 1168 粘瑞廷

[32] 臺南大學

領隊：卓國雄 教練：張碩文
1169 杜紹銘 1170 鄧力愷 1171 蔡恩宇 1172 張佑庄 1173 陳韋廷
1174 張貫禎 1175 吳奕緯 1176 蔡亞哲 1177 呂信翰

[33] 臺灣大學

領隊：林信甫 教練：陳逸杰 管理：林孟璇 管理：謝宗佑 管理：劉潔縈
1178 李柏諺 1179 陳柏霖 1180 黃國豪 1181 洪英傑 1182 陳思辰
1183 陳愷新 1184 楊令辰

[34] 臺灣師大

領隊：林靜萍 教練：張舜涵 教練：林慶宏 管理：蔡其臻
1185 黃彥誠 1186 許宸逢 1187 楊博翔 1188 郭家宏 1189 梅日燁
1190 邱祐宏

[35] 臺灣體大

領隊：吳忠政 教練：彭婉華 教練：郭智翔 教練：黃昶鈞
1191 黃浩瑋 1192 廖振珽 1193 吳秋信 1194 李佳陞 1195 楊恆韋
1196 蔡士綸 1197 辜崇晏 1198 林子恩 1199 李承恩 1200 林庭禾

[36] 聯合大學

領隊：蘇秦玉 教練：蔡安倫 管理：梁尹禎
1201 何睿霖

[37] 國立體大

領隊：李秀華 教練：杜美華 管理：林宇衡
1202 楊謝翊 1203 鄒尚程 1204 梁庭瑋 1205 葉伊恩 1206 莊家權
1207 彭王維 1208 王冠程 1209 蘇昱綸 1210 孫嘉宏 1211 賴啟鑑

[38] 逢甲大學

領隊：王 葳 教練：黃俊傑 教練：陳睿群 管理：陳彥綸 管理：洪翊陞
管理：黎明翰
1212 林晟安 1213 錢泓亦 1214 鄭豫凱 1215 游承修 1216 卓育誠

[39] 義守大學

領隊：吳岱栖

教練：周資眾

1218 簡宏儒

1219 池太學

1220 陳亮宇

1221 莊濰誠

1222 劉彥廷

[40] 實踐大學

領隊：丁斌首

教練：洪子健

管理：邱祐謙

1223 邱祐謙

[41] 北市大學

領隊：劉育芸

教練：陳建利

教練：溫洧傑

教練：丁國強

教練：唐嘉佑

管理：張婷媛

管理：王柏皓

1224 馮翊新

1225 林彥均

1226 李羿杰

1227 王晨又

1228 彭 旨

1229 黎彥君

1230 楊嘉安

1231 黎昕陽

1232 黎昕祐

1233 黃昶祐

[42] 輔仁大學

領隊：柯建利

教練：李佳倚

管理：偉關晴光

1234 劉顏皞

1235 孫子宜

1236 梁允新

1237 連柏翔

1238 蔡榜原

1239 梅 碩

1240 林昀儒

1241 林鴻昇

1242 田翔元

1243 范植鎧

[43] 輔英科大

領隊：蔡芬卿

教練：伍家德

管理：涂惠馨

1244 歐秀全

1245 陳致昇

1246 譚兆廷

中華民國 113 年全國大專校院運動會桌球職隊員名單

【公開女生組】職隊員號碼對照表

[1] 中原大學

教練：林建豪

2001 賴亮穎 2002 蔣尚好 2003 邱郁晴

[2] 文化大學

領隊：吳慧君 教練：張富貴 教練：沈啟賓 管理：余清芳

2004 胡純荃 2005 陳慈瑄 2006 李昱諄 2007 劉昱昕 2008 陳思羽

2009 黃郁雯 2010 廖庭瑤 2011 林芊瑩 2012 簡彤娟 2013 朱以晴

[3] 中國醫大

領隊：陳昱文 教練：紀春興

2014 蔡惟美 2015 房翊翀 2016 葉佳葳 2017 李湘晴 2018 徐卉蓁

[4] 中臺科大

領隊：吳世經 教練：施國森 教練：黃若飴 管理：陳秀珠

2019 張傳慧

[5] 南應科大

領隊：陳弘慶 教練：林佳蓉 管理：陳科嘉

2020 蘇郁琪 2021 譚立敏 2022 楊珊樺

[6] 弘光科大

領隊：黃月桂 教練：周明修 管理：王怡菁

2023 張芷寧 2024 劉卉卿 2025 童婷云 2026 卓家儀

[7] 長庚大學

領隊：劉妍秀 教練：王忠信 管理：蔡晨瑜

2027 蔡晨瑜

[8] 南華大學

領隊：高俊雄

2028 陳翊雲 2029 袁鈺淇 2030 呂瑞玉

[9] 高醫大學

領隊：徐靜輝 教練：蔡貴蘭 管理：陳千霏

2032 樊佳芊 2033 林文研 2034 楊佳臻

[10] 中山大學

領隊：李政億 教練：李思寬
2035 葉采軒 2036 林宣妤 2037 吳妍柔 2038 陳芊妤

[11] 中興大學

領隊：許銘華
2039 洪梓瑜 2040 鄭秀玲 2041 徐語謙 2042 柯欣瑜 2043 陳睿瑜
2044 粘子丹 2045 蔡佳汝

[12] 成功大學

領隊：邱宏達 教練：蔡博任
2046 蕭妤庭 2047 白沛琪 2048 黃容羽 2049 黃若慈 2050 吳詩涵
2051 林辰儒 2052 方亭嬋

[13] 宜蘭大學

領隊：董至聖 教練：盧秋如 管理：何建賢
2053 曾美嘉

[14] 虎尾科大

領隊：張信良 教練：湯鳴遠 管理：簡瑞宇
2054 譚彥絜 2055 林卉庭 2056 洪子芹 2057 鄭雅丰

[15] 政治大學

領隊：王清欉 教練：謝明輝 教練：鄭先惠
2059 許舒媛 2060 黃巧慈 2061 莊家妍 2062 陳郁玟

[16] 高雄大學

領隊：林季嬋 教練：陳宗榮
2063 許芯瑋 2064 徐亦苙 2065 林姿妤 2066 江宜蓁 2067 田曉雯

[17] 高雄科大

領隊：宋靜宜 教練：謝佳杰 教練：宋敏弘 管理：林佳伶 管理：牟宗櫻
2068 陳怡芃

[18] 高雄師大

領隊：王政彥 教練：黃炫淳 教練：施韋得 管理：陳俊揚
2070 高 銘 2071 陳庭馨 2072 陳虹伶 2073 許巧欣

[19] 清華大學

領隊：林琨瀚 教練：吳德成
2074 林湘庭 2075 張和倫 2076 顏詩桓 2077 侯沁恩 2078 劉葳葳
2079 鮑起華 2080 施又歆 2081 陳郁芝 2082 黃淨嘉 2083 莊家瑜

[20] 彰化師大

領隊：陳怡汶 教練：劉羿德 教練：蘇巨湧 管理：林宣緯
2084 鄭心榆 2085 鄭先知 2086 黃珮純 2087 郭仔璇 2088 劉昀蓁
2089 陳柔安

[21] 臺中教大

領隊：楊佳政 教練：李榮煥
2090 陳紆廷 2091 王榆捷 2092 張華株 2093 劉子榕 2094 宋子昕
2095 蔡詠卉 2096 邱霈尹 2097 徐子淇

[22] 臺北科大

領隊：王永鐘 教練：林惟鐘 管理：蔡淑芬
2098 鍾雅閑 2099 薛凱柔 2100 朱春美 2101 曾楚涵 2102 葉蘋瑤
2103 林姿嫻 2104 陳芝琳

[23] 臺北商大

領隊：鄭豐譯 教練：蔡知宏 教練：崔秀里 教練：蔡佳哲 管理：溫心好
2105 王晨羽 2106 洪藝芸 2107 許滋玆 2108 陳頤謙

[24] 臺南大學

領隊：卓國雄 教練：張碩文
2109 龍軍菱 2110 曾語嫣 2111 張祐甄 2112 蔡蕎恩 2113 文芊芊
2114 黃芷琪 2115 洪詠妍

[25] 臺灣大學

領隊：林信甫 教練：陳逸杰 管理：林孟璇 管理：謝宗佑 管理：劉潔縈
2116 林宇婕 2117 梁嘉芫 2118 葉蘊盈 2119 彭采婕 2120 李俐融

[26] 臺灣師大

領隊：林靜萍 教練：張舜涵 教練：林慶宏 管理：蔡其臻
2121 謝于璇 2122 裴紫妮 2123 許昕綸 2124 梁榆婕 2125 陳亭婷
2126 莊銘儀 2127 陳沂芊 2128 陳慈庭 2129 蔡其臻 2130 宋若安

[27] 臺灣體大

領隊：吳忠政 教練：彭婉華 教練：郭智翔 教練：黃昶鈞
2131 黃愉健 2132 徐琬欣 2133 游舒丞 2134 許玉沛 2135 陳芃仔
2136 蘇珮綾 2137 王佳甄 2138 吳妤彤 2139 施綾軒 2140 陳羿捷

[28] 國立體大

領隊：李秀華 教練：杜美華 管理：林宇衡
2141 郭家妘 2142 梁菴庭 2143 林鈺庭 2144 林宜筠 2145 王韻涵
2146 蔡豐恩 2147 于修婷 2148 陳苡恩 2149 王羿婷 2150 粘涵榆

[29] 義守大學

領隊：吳岱栖 教練：周資眾
2152 曾湘涵 2153 夏宇姍 2154 林宜靜 2155 鍾昀恩

[30] 嘉藥大學

教練：林麗華
2156 葉庭瑜

[31] 北市大學

領隊：劉育芸 教練：陳建利 教練：溫洧傑 教練：丁國強 教練：唐嘉佑
管理：張婷媛 管理：王柏皓
2157 黃敏瑜 2158 蔡育勤 2159 許伊宸 2160 程筠哲 2161 蔡佩蓉
2162 陳采妮 2163 洪可珊 2164 張盈楹 2165 李婉瑄 2166 吳宜琪

[32] 輔仁大學

領隊：柯建利 教練：李佳倚 管理：鄭佳奇
2167 蔡昀恩 2168 鄭怡靜 2169 楊舒詠 2170 王語綺 2171 陳芷穎
2172 賴誼軒

[33] 靜宜大學

領隊：田慧君 教練：張甄玲 教練：李達勝 管理：古畢碩容
2173 柯采伶 2174 林郁恩

中華民國 113 年全國大專校院運動會桌球職隊員名單

【公開男女混合組】職隊員號碼對照表

[1] 文化大學

教練：張富貴

1011 楊紘承 2004 胡純荃

[2] 中國醫大

1022 邱宣霖 2016 葉佳葳

[3] 南應科大

領隊：陳弘慶 教練：林佳蓉 管理：陳科嘉

1030 洪子祥 2022 楊珊樺

[4] 弘光科大

領隊：黃月桂 教練：周明修 管理：王怡菁

1031 許育誠 2023 張芷寧

[5] 真理大學

領隊：陳志成 教練：蕭存沂 管理：王婷姿

1047 陳御豪 2031 蔡貝銀

[6] 中興大學

領隊：許銘華

1053 胡之耀 1054 簡瑋辰 2041 徐語謙 2045 蔡佳汝

[7] 成功大學

領隊：邱宏達 教練：蔡博任

1059 施淳祐 1065 林佑丞 2046 蕭妤庭 2050 吳詩涵

[8] 虎尾科大

領隊：張信良 教練：湯鳴遠 管理：簡瑞宇

1070 蔡鎮宇 1074 張宸瑞 2054 譚彥絜 2057 鄭雅丰

[9] 屏東科大

領隊：王仕圖 教練：楊嘉恩 教練：劉峪銓 教練：朱翊揚 教練：莊鈞聿
教練：李齡櫻
1079 邱品文 2058 張斯瑾

[10] 政治大學

領隊：王清欉 教練：朱昌勇 教練：謝明輝 教練：鄭先惠
1084 張奐奇 2059 許舒媛

[11] 高雄大學

領隊：林季嬋 教練：陳宗榮
1086 辜皓辰 1091 王秉華 2063 許芯瑋 2066 江宜蓁

[12] 高雄科大

領隊：宋靜宜 教練：謝佳杰 教練：宋敏弘 管理：林佳伶 管理：牟宗櫻
1096 陳亮佑 2069 許立臻

[13] 高雄師大

領隊：王政彥 教練：黃炫淳 教練：施韋得 管理：陳俊揚
1108 蔡宇霆 1109 吳冠岳 2071 陳庭馨 2072 陳虹伶

[14] 清華大學

領隊：林琨瀚 教練：吳德成
1113 許柏宣 1120 周書丞 2074 林湘庭 2080 施又歆

[15] 臺中教大

領隊：楊佳政 教練：李榮煥
1139 黃冠曄 1140 謝秉翹 2094 宋子昕 2096 邱霈尹

[16] 臺北科大

領隊：王永鐘 教練：林惟鐘 管理：蔡淑芬
1147 周冠瑋 2098 鍾雅閑

[17] 臺南大學

領隊：卓國雄 教練：張碩文
1175 吳奕緯 1176 蔡亞哲 2110 曾語嫣 2115 洪詠妍

[18] 臺灣大學

領隊：林信甫 教練：陳逸杰 管理：林孟璇 管理：謝宗佑 管理：劉潔縈
1178 李柏諺 1183 陳愷新 2117 梁嘉芫 2119 彭采婕

[19] 臺灣師大

領隊：林靜萍 教練：張舜涵 教練：林慶宏 管理：蔡其臻
1187 楊博翔 1190 邱祐宏 2122 裴紫妮 2126 莊銘儀

[20] 臺灣體大

領隊：吳忠政 教練：彭婉華 教練：郭智翔 教練：黃昶鈞
1195 楊恆韋 1200 林庭禾 2137 王佳甄 2138 吳好彤

[21] 國立體大

領隊：李秀華 教練：杜美華 管理：林宇衡
1203 鄒尚程 1208 王冠程 2146 蔡豐恩 2147 于修婷

[22] 慈濟大學

領隊：劉怡均 教練：謝承均 管理：黃森芳
1217 周冠霖 2151 詹瑞瑜

[23] 義守大學

領隊：吳岱栖 教練：周資眾
1219 池太學 1222 劉彥廷 2152 曾湘涵 2153 夏宇姍

[24] 北市大學

領隊：劉育芸 教練：陳建利 教練：溫洵傑 教練：丁國強 教練：唐嘉佑
管理：張婷媛 管理：王柏皓
1229 黎彥君 1231 黎昕陽 2159 許伊宸 2165 李婉瑄

[25] 輔仁大學

領隊：柯建利 教練：李佳倚
1238 蔡榜原 1241 林鴻昇 2167 蔡昀恩 2172 賴誼軒

中華民國 113 年全國大專校院運動會桌球職隊員名單

【一般男生組】職隊員號碼對照表

[1] 中原大學

教練：林建豪
3006 鍾帛勳

[2] 中國醫大

領隊：陳昱文 教練：謝政諭
3009 陸慶和

[3] 亞東科大

領隊：鄧碧珍 教練：黃振華 管理：廖欽福
3016 黃品菘

[4] 東吳大學

教練：陸雲鳳 管理：連允禎 管理：黃愛潔
3018 黃山胤 3019 楊博翔 3020 白子毅 3021 歐永康 3022 莊士弘
3023 朱庭毅 3024 卓彥丞 3025 游子賢 3026 許哲綸 3027 鄭宇宏
3028 黃士軒

[5] 東海大學

領隊：張敬堂 教練：王李中 教練：柯信毅 教練：林珀璇 管理：程鈺婷
3029 陳韋豪

[6] 長庚大學

領隊：劉妍秀 教練：王忠信 管理：蔡晨瑜
3031 高之丞

[7] 中央大學

領隊：張哲千 教練：吳文郁 管理：王昱榮 管理：蔡凱丞
3039 洪詠恩

[8] 中正大學

領隊：陳俊民 教練：陳亮穎 管理：宇冠蓁
3041 鄭亦恩

[9] 中興大學

領隊：許銘華 教練：孫明德 管理：黃國益
3044 郭振翔 3045 劉鎮璽 3046 祝冠綸 3047 洪廣翰 3048 張友柏
3049 陳泰均 3050 劉庭睿 3051 李昀哲 3052 張嘉祐 3053 楊琮奕
3054 楊子儀

[10] 成功大學

領隊：邱宏達 教練：蔡博任
3055 陳威傑 3056 陳鈞揚 3057 廖竑羿 3058 廖浩鈞 3059 黃民斌
3060 汪寔任 3061 張浚軒 3062 王唯丞 3063 李明亮 3064 劉朝勝
3065 葉昇翰

[11] 宜蘭大學

領隊：董至聖 教練：吳佳興 教練：曾秋美 管理：何建賢
3066 游智杰 3067 陳澤 3068 李培綸 3069 張維冠 3070 梁允樂
3071 林宥廷 3072 陳崇維 3073 鄒秉均 3074 黃立宏 3075 楊棋睿
3076 楊子俊

[12] 屏東科大

領隊：王仕圖 教練：楊嘉恩 教練：陳振凱 教練：巫冠賢 教練：李齡櫻
教練：顏展鴻 管理：陳泓佑
3079 黃柏凱 3080 韓昀宏 3081 劉峪銓 3082 李冠毅 3083 黃威
3084 羅子雲 3085 盧得悅 3086 張哲諺 3087 黃凱喬 3088 陳義憲
3089 何佳鴻

[13] 政治大學

領隊：王清樞 教練：朱昌勇 教練：鄭先惠
3090 曾衍峯 3091 楊祐宗 3092 黃帥儒 3093 邱楷越 3094 游登澤
3095 易可倫 3096 臧為禮 3097 江碩恩 3098 王建勛 3099 曾則愷
3100 廖宦蒲

[14] 高雄大學

領隊：林季嬋 教練：黃婕
3101 蘇靖翔 3102 吳冠諺 3103 吳宗燁 3104 李達岡 3105 黃品翔
3106 呂曜廷 3107 陳俊升 3108 簡呈哲 3109 羅泓杰 3110 王成安
3111 陳昱揚

[15] 高雄科大

領隊：宋靜宜 教練：謝佳杰 教練：宋敏弘 管理：林佳伶 管理：牟宗櫻
3112 李書函 3113 蔡侑宸 3114 曾詠墩 3115 盧咨翰 3116 何彥霖
3117 劉秉翔 3118 邱永綸 3119 游廣麟 3120 賴致宏 3121 陳邦聞
3122 張文愷

[16] 清華大學

領隊：林琨瀚 教練：林家瑄 管理：許柏宣 管理：陳虹廷 管理：陳靖淵
3126 曹育銘 3127 方永騰 3128 陳羿翔 3129 劉冠頡 3130 王秉凱
3131 張家榕 3132 林詠傑 3133 胡博堯 3134 謝承佑 3135 徐義閔
3136 黃品睿

[17] 陽明交大

領隊：王志全 教練：游鳳芸 教練：高文璽 管理：呂宗育 管理：蘇奕安
管理：郭展吟
3137 魏愷呈 3138 巫嘉軒 3139 簡敬倫 3140 黃柏寰 3141 許逸凡
3142 張詠祺 3143 林師謀 3144 林均豪 3145 蔡兆鑫 3146 謝濬宇
3147 邱冠翔

[18] 嘉義大學

領隊：林翰謙 教練：余子弘 管理：鍾宇政
3150 陳柏志 3151 林宜平

[19] 彰化師大

領隊：陳怡汶 教練：鄭心榆 教練：劉羿德 管理：劉昀蓁
3153 張睿騏 3154 陳億隍 3155 高健銘

[20] 臺北大學

領隊：李靜雯 教練：陳秋丹 管理：蕭志光 管理：洪華駿 管理：翟翊宏
3160 李思震 3161 蕭頌叡

[21] 臺北科大

領隊：王永鐘 教練：林惟鐘 管理：蔡淑芬
3164 高維澤 3165 戴以新 3166 張壬誌 3167 樂立康 3168 黃偉哲
3169 楊滄丞 3170 黃奕軒 3171 張哲綸 3172 李英新 3173 林禹衡
3174 陳柏佑

[22] 臺灣大學

領隊：林信甫 教練：陳逸杰 管理：林孟璇 管理：謝宗佑 管理：劉潔縈
3179 謝博安 3180 蔡孟倫 3181 許祐瑄 3182 謝博仲 3183 劉庭均
3184 渠立宇 3185 林小安 3186 林亮昕 3187 張峻林 3188 李彥霆
3189 陳睿恩

[23] 臺灣科大

領隊：簡桂彬 教練：黃丞薇 管理：楊芳純
3190 廖昱安 3191 柯葉丞祐

[24] 臺灣師大

領隊：林靜萍 教練：施亦婕 管理：沈芳羽
3194 古易玄

[25] 海洋大學

領隊：黃智能 教練：陳長宙
3197 金睿霖 3198 陳律宏

[26] 國防醫學院

領隊：彭連煒 教練：周庭宇 管理：林柏宏 管理：張哲睿
3201 周偉帆 3202 林韋丞 3203 陳揚叡 3204 洪靖翔 3205 陳文凱
3206 陳正宇 3207 邱浩宇 3208 陳誼倫 3209 許軒齊 3210 黃泓瀆
3211 洪承曄

[27] 淡江大學

領隊：蕭淑芬 教練：胡志鋒
3212 賴相丞 3213 李睿宸 3214 邱 喆 3215 江柏頤 3216 吳政祐
3217 蔡岳彤 3218 高鈺堂 3219 徐 昊 3220 許博翔 3221 黃永霖
3222 楊雨翰

[28] 逢甲大學

領隊：王 葳 教練：黃俊傑 教練：陳睿群 管理：陳彥綸 管理：洪翊陞
管理：黎明翰
3223 蔡名奕 3224 徐毓程 3225 吳杰恩 3226 李秉翔 3227 劉昫兆
3228 田秉中 3229 余笠誠 3230 王友諒 3231 顏嘉鼎 3232 林峻緯
3233 馬振崑

[29] 朝陽科大

領隊：許吉越 教練：施宜辰 管理：簡珮淳

3234 朱子安 3235 蔡皓宇 3236 劉凱弘 3237 莊家豪 3238 林承孝
3239 高瀨翼 3240 林聖哲 3241 劉銘政 3242 洪宇勳 3243 顏嘉達
3244 鍾曜名

[30] 慈濟大學

領隊：劉怡均 教練：謝承均 管理：黃森芳

3245 任家良

[31] 銘傳大學

領隊：丁翠苓 教練：葉聰嬌

3256 夏宇亘

中華民國 113 年全國大專校院運動會桌球職隊員名單

【一般女生組】職隊員號碼對照表

[1] 中山醫大

領隊：黃建寧 教練：邱運朋 管理：劉鎧誠
4001 葉羿君 4002 林廷蓁 4003 邵宣頤 4004 史佳云

[2] 文化大學

領隊：廖俊強 教練：張富貴 管理：邱逸翔
4012 內水千咲子

[3] 文藻大學

領隊：陳建勳 教練：劉於倫
4015 郭宥箴

[4] 東吳大學

教練：陸雲鳳 管理：連允禎 管理：黃愛絮
4021 陳昱穎 4022 吳宜蓁

[5] 東海大學

領隊：張敬堂 教練：王李中羿 教練：柯信毅 教練：林珀璇 管理：張佩穎
4025 黃詩淳 4026 白蕙綺

[6] 中央大學

領隊：張哲千 教練：吳文郁 管理：王昱榮 管理：蔡凱丞
4035 劉芊妤 4036 陳明儀

[7] 中正大學

領隊：陳俊民 教練：陳亮穎 管理：宇冠蓁
4038 曾凱翎 4039 婁瑀芳 4040 廖筠心 4041 王郁婷 4042 蘇沛妮
4043 蔡舒亭 4044 郭函玗 4045 林采璇 4046 李亭萱 4047 蔡欣紋

[8] 中興大學

領隊：許銘華 教練：胡之耀 管理：劉孟函 管理：董晏孜
4048 曹彤君 4049 李明璇 4050 李昕沛 4051 李沛穎 4052 陳品蓁
4053 鄭乙芳 4054 黃勻妍 4055 李耘慈 4056 陳昕昀 4057 洪榆雅

[9] 成功大學

領隊：邱宏達 教練：蔡博任
4058 范晨榆 4059 張詠瑜 4060 洪琇琬 4061 游舒淳 4062 莫 嶸
4063 胡滋紘 4064 許喬茵 4065 鄭芊郁 4066 呂侑臻 4067 蔡孟芻

[10] 東華大學

教練：朱文正
4069 趙聆嘉

[11] 空中大學

領隊：許立一 教練：高崇武 管理：吳慧瑜 管理：呂秉翰 管理：楊婷婷
4071 聶志偉 4072 楊秀祝 4073 杜 群 4074 王麗珍 4075 石良彩
4076 李宇芬 4077 游美芸 4078 沈 娟 4079 楊婷雅 4080 楊麗雯

[12] 虎尾科大

領隊：張信良 教練：湯鳴遠 管理：簡瑞宇
4081 梁容甄

[13] 屏東大學

領隊：林瑞興 教練：廖崇軒 管理：吳季穎
4083 陳宥蓁

[14] 屏東科大

領隊：王仕圖 教練：楊嘉恩 教練：陳振凱 教練：林子鈞 教練：李齡櫻
教練：陳亦儒 管理：李汶璇
4084 謝德馨 4085 林姮妤 4086 謝旻霏 4087 吳旻瑩 4088 廖悅庭
4089 吳沂瑾 4090 陳思涵 4091 呂宛樺 4092 李芷迎 4093 梁 玉

[15] 政治大學

領隊：王清欉 教練：謝明輝 教練：鄭先惠
4094 龔欣葦 4095 徐安麒 4096 白珮玲 4097 莊文淇 4098 張怡旋
4099 張玉瑛 4100 陳羿寧 4101 林昕靚 4102 龔榆蓁

[16] 高雄科大

領隊：宋靜宜 教練：謝佳杰 教練：宋敏弘 管理：林佳伶 管理：牟宗櫻
4104 王妍榆 4105 林映瑄 4106 廖君英 4107 蕭韻玲 4108 趙妍寧
4109 黃家佳 4110 顏佳卉

[17] 清華大學

領隊：邱得全	教練：池德揚	管理：彭馨屏	管理：林湘庭	管理：莊家瑜
管理：陳博琳				
4114 張芷瑄	4115 林妤庭	4116 林郁芯	4117 黃靖文	4118 鄭芝涵
4119 詹涵霽	4120 謝仁珍	4121 蔡依虹	4122 陳郁霈	4123 林品瑜

[18] 臺北大學

領隊：李靜雯	教練：陳秋丹	管理：蕭志光	管理：洪華駿	管理：翟翊宏
4134 張玉	4135 陳冠甄	4136 袁偵玲	4137 劉安縵	4138 賴筑伶
4139 許嘉紘	4140 姜沛妤	4141 曾子瑜	4142 游雅潔	4143 蘇家萱

[19] 臺北科大

領隊：丁振卿	教練：安振吉	管理：張文馨
4144 羅以璇		

[20] 臺北商大

領隊：鄭豐譯	教練：李承祐	教練：崔秀里	管理：施宥愷
4146 王亭頤	4147 黃翊涵		

[21] 國北教大

領隊：黃英哲	教練：黃馨葦	教練：王鄰凱		
4150 林心慧	4151 陳侑妤	4152 李旻蓁	4153 李欣瑜	4154 羅文秀
4155 王均予	4156 馬立芸	4157 黃瑩瑄	4158 謝馨瑩	4159 詹語昕

[22] 臺北護大

領隊：田政文	教練：周炳旭	管理：趙曜
4160 謝逸柔		

[23] 臺灣大學

領隊：林信甫	教練：陳逸杰	管理：林孟璇	管理：謝宗佑	管理：劉潔縈
4163 傅安霓	4164 周芊妤	4165 李宣穎	4166 宋揚	4167 洪昀
4168 黃英綺	4169 蘇品樺	4170 謝沛岑	4171 陳怡潔	4172 沈姿雨

[24] 臺灣科大

領隊：簡桂彬 教練：黃丞薇 管理：楊芳純
 4173 賴昱雯 4174 吳昱葶 4175 林宜慧 4176 林羿君 4177 蔡雨倫
 4178 蕭琬蓉 4179 張郁欣 4180 陳毓柔

[25] 臺灣師大

領隊：林靜萍 教練：施亦婕 管理：沈芳羽
 4181 陳奕珺 4182 林亭妍 4183 傅莉淳 4184 袁子媗 4185 張庭伊
 4186 林旅禔 4187 陳映蓉 4188 黃楷淇 4189 史穎嘉 4190 韓采芳

[26] 海洋大學

教練：陳長宙 管理：黃智能
 4191 袁靖淇 4192 蔡幸芬 4193 莊芸瑄 4194 陳芷萱 4195 林詩媚
 4196 李佳憫 4197 陳伽欣 4198 張庭宇 4199 甘庭瑜

[27] 臺灣藝大

領隊：溫延傑 教練：潘立曄 管理：鄧政偉 管理：李伯倫 管理：葛記豪
 4200 楊子萱

[28] 淡江大學

領隊：蕭淑芬 教練：李欣靜
 4204 紀思廷

[29] 逢甲大學

領隊：王 葳 教練：黃俊傑 教練：陳睿群 管理：林瑀涵 管理：陳彥綸
 管理：洪翊陞 管理：黎明翰
 4207 陳詠欣 4208 杜依霖 4209 王敏馨 4210 張瓊恩 4211 許芮瑜
 4212 林佳葭 4213 粘育榕 4214 簡貝如 4215 朱宸儀 4216 劉芷岑

[30] 嘉藥大學

教練：林麗華
 4222 黃采葳 4223 張琬清 4224 林宣廷 4225 林昕霈 4226 羅巧臻
 4227 簡子瑄 4228 林芷楹 4229 季沛儒 4230 葉庭瑄

[31] 北市大學

領隊：劉育芸 教練：丁國強 教練：唐嘉佑
 4232 呂昀蓁

[32] 臺北醫大

領隊：鍾雨純 教練：林家瑜
4233 張萌佳

[33] 輔仁大學

領隊：柯建利 教練：李佳倚 管理：蔡書林
4235 吳宜蓁 4236 陳曁諭

中華民國 113 年全國大專校院運動會桌球職隊員名單

【一般男女混合組】職隊員號碼對照表

[1] 中山醫大

領隊：黃建寧 教練：邱運朋 管理：劉鎧誠
3001 蔡宗祐 3002 李昀峰 4005 吳佩宸 4006 陳韻銘

[2] 中央警大

領隊：謝幸如 教練：溫富雄 管理：黃智瑋
3003 黃亭凱 3004 邱士恩 4007 陳沛仔 4008 劉若旻

[3] 中信學院

領隊：施光訓 教練：黃永松 管理：黃資涵
3005 許元禎 4009 李函捷

[4] 中原大學

教練：林建豪
3007 陳子祿 3008 蔣承恩 4010 廖子瑋 4011 黃筱喬

[5] 中國醫大

3010 楊敦捷 3011 林城寬 4013 房翊璇 4014 謝宛汝

[6] 文藻大學

領隊：陳建勳 教練：劉於倫 管理：謝侑捷
3012 王建鈞 3013 洪愷均 4016 吳鄭巧恩 4017 陳 嫻

[7] 南應科大

3014 林睿洋 4018 李天琳

[8] 德霖科大

3015 黃柏軒 4019 陳映安

[9] 明志科大

3017 黃永勁 4020 謝侑恩

[10] 東吳大學

教練：陸雲鳳 管理：連允禎 管理：黃愛潔
3025 游子賢 3028 黃士軒 4023 吳汶綺 4024 林昭岑

[11] 東海大學

領隊：張敬堂 教練：王李中羿 教練：柯信毅 教練：林珀璇 管理：張佩穎
管理：程鈺婷
3030 雷 遠 4027 陳采翊

[12] 長庚大學

領隊：劉妍秀 教練：王忠信 管理：蔡晨瑜
3032 郭展誌 3033 賴宥橙 4028 何雨誼 4029 楊育瑄

[13] 南臺科大

領隊：方佩欣 教練：陳艷麗 管理：徐翠敏
3034 羅崇恩 4030 廖文蕙

[14] 高醫大學

領隊：徐靜輝 教練：蔡貴蘭 管理：陳建霖
3035 任俊文 3036 陳泱任 4031 陳芷芳 4032 林芯彤

[15] 中山大學

領隊：李政億 教練：李思寬
3037 張一鳴 3038 高瑞謙 4033 廖宣閔 4034 楊湘琳

[16] 中央大學

領隊：張哲千 教練：吳文郁 管理：王昱榮 管理：蔡凱丞
3040 彭偉豪 4037 江子青

[17] 中正大學

領隊：陳俊民 教練：陳亮穎 管理：宇冠綦
3042 王競霆 3043 李季唐 4043 蔡舒亭 4047 蔡欣玟

[18] 中興大學

領隊：許銘華 教練：孫明德
3053 楊琮奕 3054 楊子儀 4049 李明璇 4054 黃勻妍

[19] 成功大學

領隊：邱宏達 教練：蔡博任
3058 廖浩鈞 3060 汪宥任 4058 范晨榆 4062 莫 嶸

[20] 宜蘭大學

領隊：董至聖 教練：曾秋美 教練：盧秋如 管理：何建賢
3067 陳 澤 4068 張育瑄

[21] 東華大學

教練：朱文正
3077 楊承翰 4070 官佩伶

[22] 金門大學

領隊：陳建民 教練：溫景財 管理：翁玉貞
3078 陳 脩 4082 王嫵菱

[23] 屏東科大

領隊：王仕圖 教練：楊嘉恩 教練：陳振凱 教練：巫冠賢 教練：李齡櫻
教練：陳亦儒 管理：李昌祐
3084 羅子雲 3087 黃凱喬 4085 林姮妤 4091 呂宛樺

[24] 政治大學

領隊：王清樞 教練：朱昌勇 教練：謝明輝 教練：鄭先惠
3093 邱楷越 3094 游登澤 4096 白珮玲 4101 林昕靚

[25] 高雄大學

領隊：林季嬋 教練：黃 婕
3108 簡呈哲 4103 李芸珮

[26] 高雄科大

領隊：宋靜宜 教練：謝佳杰 教練：宋敏弘 管理：林佳伶 管理：牟宗櫻
3113 蔡侑宸 3114 曾詠墩 4106 廖君英 4107 蕭韻玲

[27] 高雄師大

領隊：王政彥 教練：蔡翔宇 管理：陳俊揚
3123 齊容寬 3124 謝承融 4111 李鈞菱 4112 劉聿晏

[28] 高餐大學

教練：莊紋娟

3125 許威宇 4113 林苡薰

[29] 清華大學

領隊：林琨瀚

教練：林家瑄

教練：池德揚

3127 方永騰

3136 黃品睿

4118 鄭芝涵

4121 蔡依虹

[30] 陽明交大

領隊：王志全

教練：游鳳芸

教練：高文璽

管理：何東員

管理：吳柏霖

管理：陳玉堂

管理：洪崇恆

3140 黃柏寰

3146 謝濬宇

4124 胡立宣

4125 陳元翎

[31] 雲林科大

教練：朱芫霆

3148 林奕廷

3149 邱子濬

4126 李奕靜

4127 張芷瑄

[32] 嘉義大學

領隊：林翰謙

教練：余子弘

管理：鍾宇政

3152 張訓維

4128 顏均竹

[33] 彰化師大

領隊：陳怡汶

教練：劉羿德

教練：蘇巨湧

3156 賴敬程

3157 蘇峰韻

4130 饒庭涵

4131 林頻禧

[34] 暨南大學

領隊：劉宛霓

教練：張耀駿

3158 熊翊豪

4132 邱心妤

[35] 臺中科大

領隊：楊育寧

教練：莊哲偉

教練：王鈞逸

管理：張芮榛

管理：徐語欣

3159 游道昀

4133 張語芯

[36] 臺北大學

領隊：李靜雯

教練：陳秋丹

管理：洪華駿

管理：翟翊宏

3162 黃耀永

3163 周辰諺

4140 姜沛妤

4141 曾子瑜

[37] 臺北科大

領隊：王永鐘 教練：林惟鐘 教練：安振吉 管理：蔡淑芬
 3169 楊滄丞 4145 陳宥蓁

[38] 臺北商大

領隊：鄭豐譯 教練：李承祐 教練：崔秀里
 3175 蔡知宏 3176 游孟勳 4148 張芷瑄 4149 林欣鈺

[39] 臺南大學

領隊：卓國雄 教練：張碩文
 3177 楊子鎡 3178 朱哲呈 4161 洪千茹 4162 李詠筠

[40] 臺灣大學

領隊：林信甫 教練：陳逸杰 管理：林孟璇 管理：謝宗佑 管理：劉潔縈
 3179 謝博安 3180 蔡孟倫 4169 蘇品樺 4171 陳怡潔

[41] 臺灣科大

領隊：簡桂彬 教練：黃丞薇 管理：楊芳純
 3192 呂學昂 3193 蔡雨恩 4173 賴昱雯 4180 陳毓柔

[42] 臺灣師大

領隊：林靜萍 教練：施亦婕 管理：沈芳羽
 3195 周函霖 3196 張子源 4181 陳奕琄 4184 袁子煊

[43] 海洋大學

教練：陳長宙 管理：黃智能
 3199 張凱程 4195 林詩媚

[44] 聯合大學

領隊：蘇秦玉 教練：蔡安倫 管理：梁尹禎
 3200 吳嘉峻 4201 林郁婷

[45] 國防醫學院

3204 洪靖翔 3210 黃泓洳 4202 劉子淇 4203 蕭歆真

[46] 淡江大學

領隊：蕭淑芬 教練：李欣靜 教練：胡志鋒
3219 徐 昊 3220 許博翔 4205 范嘉芸 4206 楊芮瑄

[47] 逢甲大學

領隊：王 葳 教練：黃俊傑 教練：陳睿群 管理：陳彥綸 管理：洪翊陞
管理：黎明翰
3225 吳杰恩 4212 林佳葭

[48] 朝陽科大

領隊：許吉越 教練：施宜辰 管理：穆佳珍
3239 高瀨翼 4217 徐嘉辰

[49] 慈濟大學

領隊：劉怡均 教練：謝承均 管理：黃森芳
3246 王柏淞 4218 呂咨儀

[50] 慈濟科大

領隊：羅文瑞 教練：徐偉峻 管理：葉素汝
3247 賴柏良 3248 林艾倫 4219 曾慧芹 4220 張之敏

[51] 義守大學

領隊：吳岱栖 教練：周資眾
3249 李 驊 4221 楊欣瑜

[52] 嘉藥大學

教練：林麗華
3250 許家森 3251 黃證融 4225 林昕霏 4228 林芷楹

[53] 實踐大學

領隊：丁斌首 教練：洪子健 管理：邱祐謙
3252 周茂彬 4231 張馨勻

[54] 臺北醫大

領隊：鍾雨純 教練：林家瑜
3253 趙冠齊 4234 郭印心

[55] 輔仁大學

領隊：柯建利 教練：李佳倚
3254 陳冠豪 3255 何翊碩 4237 林亮昀 4238 蔡欣儒

[56] 靜宜大學

領隊：田慧君 教練：張甄玲 教練：李達勝 管理：古畢碩容
3257 曾文煜 3258 蔡睿謙 4239 邱羽謙 4240 白育瑄

[57] 龍華科大

領隊：洪升呈 教練：王素君
3259 鍾其佑 4241 施佳瑩

中華民國 113 年全國大專校院運動會桌球

【公開男生組】分項分組編配表

1. 單打賽 (共 85 名參賽，決賽取前 8 名)

1007 黃柏瑜(中原大學)	1008 林童蔚(中原大學)	1009 李驊豈(中原大學)
1015 王柏鈞(文化大學)	1021 陳昱翰(中國醫大)	1023 王瑞霆(中臺科大)
1024 徐少軒(中臺科大)	1025 林立恆(中臺科大)	1026 黃聖哲(元培科大)
1032 吳庭韻(弘光科大)	1034 童鼎鈞(弘光科大)	1036 林子鈞(正修科大)
1037 謝宇庠(明志科大)	1038 陳子濬(明志科大)	1040 賴仕倫(明志科大)
1041 林晉宇(東海大學)	1044 蔡承佑(南華大學)	1048 魏奕安(中山大學)
1051 董欣晟(中山大學)	1052 蔡凱丞(中央大學)	1055 巫竑毅(中興大學)
1056 鍾竣安(中興大學)	1061 王冠儒(成功大學)	1063 江柏勳(成功大學)
1067 張善輔(成功大學)	1071 憚子威(虎尾科大)	1073 黃振維(虎尾科大)
1076 謝駿櫟(虎尾科大)	1077 蔡淳佑(屏東科大)	1085 曾士穎(政治大學)
1087 陳俊伊(高雄大學)	1093 林敬皓(高雄大學)	1095 陳崇明(高雄大學)
1098 楊國鴻(高雄科大)	1101 楊宏恩(高雄科大)	1106 柯勇志(高雄師大)
1107 白宇翔(高雄師大)	1110 吳喆安(高雄師大)	1111 周德灝(清華大學)
1116 施冠宇(清華大學)	1119 郭昱良(清華大學)	1121 洪梓睿(陽明交大)
1128 陳弘典(陽明交大)	1129 何東員(陽明交大)	1131 黃致惟(彰化師大)
1133 蕭宇辰(臺中教大)	1136 陳忠福(臺中教大)	1137 陳護元(臺中教大)
1144 紀凱騰(臺北大學)	1145 曾永盛(臺北大學)	1148 陳柏穎(臺北科大)
1152 林謙翔(臺北科大)	1158 李承祐(臺北商大)	1159 蔡譯賢(國北教大)
1160 黃兆鉸(國北教大)	1162 宋子杰(臺東大學)	1163 許威松(臺東大學)
1165 林祐緯(臺東大學)	1169 杜紹銘(臺南大學)	1170 鄧力愷(臺南大學)
1174 張貫禎(臺南大學)	1180 黃國豪(臺灣大學)	1185 黃彥誠(臺灣師大)
1188 郭家宏(臺灣師大)	1191 黃浩瑋(臺灣體大)	1192 廖振珽(臺灣體大)
1196 蔡士綸(臺灣體大)	1201 何睿霖(聯合大學)	1202 楊謝翊(國立體大)
1206 莊家權(國立體大)	1207 彭王維(國立體大)	1213 錢泓亦(逢甲大學)
1214 鄭豫凱(逢甲大學)	1215 游承修(逢甲大學)	1218 簡宏儒(義守大學)
1220 陳亮宇(義守大學)	1221 莊濰誠(義守大學)	1223 邱祐謙(實踐大學)
1224 馮翊新(北市大學)	1225 林彥均(北市大學)	1233 黃昶祐(北市大學)
1235 孫子宜(輔仁大學)	1239 梅 碩(輔仁大學)	1240 林昀儒(輔仁大學)
1246 譚兆廷(輔英科大)		

2.雙打賽(共 44 隊參賽，決賽取前 8 隊)

政治大學 1082 王佑靖 / 1083 王振濤
臺北大學 1142 翟翊宏 / 1143 洪華駿
臺北科大 1149 辜崇斌 / 1155 楊子力
國立體大 1209 蘇昱綸 / 1210 孫嘉宏
輔仁大學 1237 連柏翔 / 1242 田翔元
中原大學 1004 張立穎 / 1006 陳擇言
文化大學 1012 鍾泓名 / 1017 楊 韜
北市大學 1228 彭 旨 / 1232 黎昕祐
清華大學 1114 童冠嶧 / 1115 陳靖淵
陽明交大 1123 蘇奕安 / 1126 郭展吟
虎尾科大 1069 張辰睿 / 1072 彭毓升
臺中教大 1138 張凱博 / 1141 崔桀茗
臺灣體大 1193 吳秋信 / 1197 辜崇晏
成功大學 1062 黃裕賢 / 1066 呂宜晉
中山大學 1049 陳冠元 / 1050 趙勻珩
高雄師大 1104 鄒智軒 / 1105 鄒智揚
高雄大學 1090 蘇晉賢 / 1094 陳麒全
臺南大學 1172 張佑庄 / 1177 呂信翰
高雄科大 1097 吳宗洋 / 1100 劉倚碩
臺東大學 1161 林廣森 / 1166 羅主文
真理大學 1045 蔡杰倫 / 1046 萬丞駿
元培科大 1027 陳彥旻 / 1029 范晨暘

臺灣師大 1186 許宸逢 / 1189 梅日燁
臺北科大 1146 李昱勳 / 1151 林久賀
國立體大 1205 葉伊恩 / 1211 賴啟鑑
輔仁大學 1234 劉顏皞 / 1236 梁允新
中原大學 1003 蔡力揚 / 1010 羅聿凱
臺北商大 1156 施宥愷 / 1157 韓欣諺
文化大學 1013 許建杰 / 1020 邱品睿
北市大學 1227 王晨又 / 1230 楊嘉安
中興大學 1057 張勝文 / 1058 黃御恩
陽明交大 1125 陳玉堂 / 1127 吳柏霖
虎尾科大 1068 徐御庭 / 1075 施宏諺
臺中教大 1134 胡宏溢 / 1135 周承緯
臺灣體大 1198 林子恩 / 1199 李承恩
成功大學 1060 黃冠熏 / 1064 許正謙
高雄師大 1102 陳柏勳 / 1103 陳廷豐
高雄大學 1089 陳毅展 / 1092 張祐承
屏東科大 1078 李永捷 / 1080 黃威傑
臺南大學 1171 蔡恩宇 / 1173 陳韋廷
輔英科大 1244 歐秀全 / 1245 陳致昇
臺東大學 1167 黃昇陽 / 1168 粘瑞廷
弘光科大 1033 張智晉 / 1035 黃柏勝
中信學院 1001 古雲倫 / 1002 林靖倫

3.團體賽(共 33 隊參賽，決賽取前 8 隊)

政治大學

1082 王佑靖 1083 王振濤 1084 張奐奇 1085 曾士穎

臺灣大學

1178 李柏諺 1179 陳柏霖 1180 黃國豪 1181 洪英傑 1182 陳思辰
1183 陳愷新 1184 楊令辰

臺灣師大

1185 黃彥誠 1186 許宸逢 1187 楊博翔 1188 郭家宏 1189 梅日燁
1190 邱祐宏

臺北大學

1142 翟翊宏 1143 洪華駿 1144 紀凱騰 1145 曾永盛

臺北科大

1146 李昱勳 1147 周冠瑋 1148 陳柏穎 1149 辜崇斌 1150 程平壹
1151 林久賀 1152 林謙翔 1153 林柏翰 1154 楊友銘 1155 楊子力

國立體大

1202 楊謝翊 1203 鄒尚程 1204 梁庭瑋 1205 葉伊恩 1206 莊家權
1207 彭王維 1208 王冠程 1209 蘇昱綸 1210 孫嘉宏 1211 賴啟鑑

輔仁大學

1234 劉顏皞 1235 孫子宜 1236 梁允新 1237 連柏翔 1238 蔡榜原
1239 梅 碩 1240 林昀儒 1241 林鴻昇 1242 田翔元 1243 范植鎧

中原大學

1003 蔡力揚 1004 張立穎 1005 郭秉鈞 1006 陳擇言 1007 黃柏瑜
1008 林童蔚 1009 李驊豈 1010 羅聿凱

臺北商大

1156 施宥愷 1157 韓欣諺 1158 李承祐

文化大學

1011 楊紘承 1012 鍾泓名 1013 許建杰 1014 樊泓緯 1015 王柏鈞
1016 謝宗穎 1017 楊 韜 1018 侯品宏 1019 侯韋劭 1020 邱品睿

明志科大

1037 謝宇庠 1038 陳子濬 1039 蔡承穎 1040 賴仕倫

北市大學

1224 馮翊新 1225 林彥均 1226 李羿杰 1227 王晨又 1228 彭 旨
1229 黎彥君 1230 楊嘉安 1231 黎昕陽 1232 黎昕祐 1233 黃昶祐

清華大學

1111 周德灝 1112 陳先覺 1113 許柏宣 1114 童冠嶧 1115 陳靖淵
1116 施冠宇 1117 趙偉伯 1118 邱敍宸 1119 郭昱良 1120 周書丞

中興大學

1053 胡之耀 1054 簡瑋辰 1055 巫竑毅 1056 鍾竣安 1057 張勝文
1058 黃御恩

陽明交大

1121 洪梓睿 1122 呂宗育 1123 蘇奕安 1124 蔣東霖 1125 陳玉堂
1126 郭展吟 1127 吳柏霖 1128 陳弘典 1129 何東員 1130 洪崇恆

虎尾科大

1068 徐御庭 1069 張辰睿 1070 蔡鎮宇 1071 惲子威 1072 彭毓升
1073 黃振維 1074 張宸瑞 1075 施宏諺 1076 謝駿樺

臺中教大

1132 陳冠霖 1133 蕭宇辰 1134 胡宏溢 1135 周承緯 1136 陳忠福
1137 陳護元 1138 張凱博 1139 黃冠曄 1140 謝秉蕓 1141 崔桀茗

臺灣體大

1191 黃浩瑋 1192 廖振珽 1193 吳秋信 1194 李佳陞 1195 楊恆韋
1196 蔡士綸 1197 辜崇晏 1198 林子恩 1199 李承恩 1200 林庭禾

東海大學

1041 林晉宇 1042 陳昱佑 1043 葉中生

逢甲大學

1212 林晟安 1213 錢泓亦 1214 鄭豫凱 1215 游承修 1216 卓育誠

成功大學

1059 施淳祐 1060 黃冠熏 1061 王冠儒 1062 黃裕賢 1063 江柏勳
1064 許正謙 1065 林佑丞 1066 呂宜晉 1067 張善輔

中山大學

1048 魏奕安 1049 陳冠元 1050 趙勻珩 1051 董欣晟

高雄師大

1102 陳柏勳 1103 陳廷豐 1104 鄒智軒 1105 鄒智揚 1106 柯勇志
1107 白宇翔 1108 蔡宇霆 1109 吳冠岳 1110 吳喆安

高雄大學

1086 辜皓辰 1087 陳俊伊 1088 黃紹恩 1089 陳毅展 1090 蘇晉賢
1091 王秉華 1092 張祐承 1093 林敬皓 1094 陳麒全 1095 陳崇明

屏東科大

1077 蔡淳佑 1078 李永捷 1079 邱品文 1080 黃威傑 1081 徐浩庭

臺南大學

1169 杜紹銘 1170 鄧力愷 1171 蔡恩宇 1172 張佑庄 1173 陳韋廷

1174 張貫禎 1175 吳奕緯 1176 蔡亞哲 1177 呂信翰

高雄科大

1096 陳亮佑 1097 吳宗洋 1098 楊國鴻 1099 趙家逸 1100 劉倚碩

1101 楊宏恩

義守大學

1218 簡宏儒 1219 池太學 1220 陳亮宇 1221 莊濰誠 1222 劉彥廷

輔英科大

1244 歐秀全 1245 陳致昇 1246 譚兆廷

臺東大學

1161 林廣森 1162 宋子杰 1163 許威松 1164 陳昶驥 1165 林祐緯

1166 羅主文 1167 黃昇陽 1168 粘瑞廷

弘光科大

1031 許育誠 1032 吳庭韻 1033 張智晉 1034 童鼎鈞 1035 黃柏勝

中臺科大

1023 王瑞霆 1024 徐少軒 1025 林立恆

元培科大

1026 黃聖哲 1027 陳彥旻 1028 劉張丞浩 1029 范晨暘

中華民國 113 年全國大專校院運動會桌球

【公開女生組】分項分組編配表

1. 單打賽 (共 49 名參賽，決賽取前 8 名)

2003 邱郁晴(中原大學)	2006 李昱諄(文化大學)	2009 黃郁雯(文化大學)
2012 簡彤娟(文化大學)	2015 房翊翀(中國醫大)	2019 張傳慧(中臺科大)
2024 劉卉卿(弘光科大)	2025 童婷云(弘光科大)	2026 卓家儀(弘光科大)
2027 蔡晨瑜(長庚大學)	2028 陳翊雲(南華大學)	2029 袁鈺淇(南華大學)
2030 呂瑞玉(南華大學)	2034 楊佳臻(高醫大學)	2035 葉采軒(中山大學)
2036 林宣妤(中山大學)	2040 鄭秀玲(中興大學)	2052 方亭嬋(成功大學)
2053 曾美嘉(宜蘭大學)	2060 黃巧慈(政治大學)	2064 徐亦苙(高雄大學)
2068 陳怡芄(高雄科大)	2070 高 銘(高雄師大)	2073 許巧欣(高雄師大)
2075 張和倫(清華大學)	2079 鮑起華(清華大學)	2081 陳郁芝(清華大學)
2085 鄭先知(彰化師大)	2095 蔡詠卉(臺中教大)	2097 徐子淇(臺中教大)
2104 陳芝琳(臺北科大)	2109 龍軍菱(臺南大學)	2118 葉蘊盈(臺灣大學)
2120 李俐融(臺灣大學)	2121 謝于璇(臺灣師大)	2127 陳沂芊(臺灣師大)
2130 宋若安(臺灣師大)	2131 黃愉捷(臺灣體大)	2133 游舒丞(臺灣體大)
2136 蘇珮綾(臺灣體大)	2142 梁苑庭(國立體大)	2143 林鈺庭(國立體大)
2144 林宜筠(國立體大)	2156 葉庭瑜(嘉藥大學)	2158 蔡育勤(北市大學)
2161 蔡佩蓉(北市大學)	2162 陳采妮(北市大學)	2168 鄭怡靜(輔仁大學)
2169 楊舒詠(輔仁大學)		

2. 雙打賽 (共 31 隊參賽，決賽取前 8 隊)

臺灣師大 2124 梁榆婕 / 2128 陳慈庭	臺灣師大 2125 陳亭婷 / 2129 蔡其臻
臺北科大 2099 薛凱柔 / 2102 葉蘋瑤	臺北科大 2100 朱春美 / 2101 曾楚涵
國立體大 2141 郭家妘 / 2145 王韻涵	國立體大 2148 陳苙恩 / 2150 粘涵榆
輔仁大學 2170 王語綺 / 2171 陳芷穎	臺北商大 2107 許滋玹 / 2108 陳頤謙
臺北商大 2105 王晨羽 / 2106 洪藝芸	文化大學 2005 陳慈瑄 / 2013 朱以晴
文化大學 2010 廖庭瑤 / 2011 林芊瑩	北市大學 2164 張盈楹 / 2166 吳宜琪
北市大學 2157 黃敏瑜 / 2163 洪可珊	清華大學 2077 侯沁恩 / 2083 莊家瑜
清華大學 2076 顏詩桓 / 2082 黃淨嘉	中興大學 2043 陳睿瑜 / 2044 粘子丹
虎尾科大 2055 林卉庭 / 2056 洪子芹	臺中教大 2090 陳紆廷 / 2092 張華株
臺中教大 2091 王榆捷 / 2093 劉子榕	臺灣體大 2135 陳芄仔 / 2139 施綾軒
臺灣體大 2134 許玉沛 / 2140 陳羿捷	靜宜大學 2173 柯采伶 / 2174 林郁恩
中國醫大 2014 蔡惟美 / 2017 李湘晴	成功大學 2047 白沛琪 / 2048 黃容羽
中山大學 2037 吳妍柔 / 2038 陳芊妤	高雄大學 2065 林姿妤 / 2067 田曉雯
臺南大學 2112 蔡蕎恩 / 2113 文芊芊	臺南大學 2111 張祐甄 / 2114 黃芷琪

南應科大 2020 蘇郁琪 / 2021 譚立敏

彰化師大 2084 鄭心榆 / 2086 黃珮純

彰化師大 2087 郭仔璇 / 2088 劉昫蓁

3.團體賽(共 27 隊參賽，決賽取前 8 隊)

政治大學

2059 許舒媛 2060 黃巧慈 2061 莊家妍 2062 陳郁玫

臺灣大學

2116 林宇婕 2117 梁嘉芻 2118 葉蘊盈 2119 彭采婕 2120 李俐融

臺灣師大

2121 謝于璇 2122 裴紫妮 2123 許昕綸 2124 梁榆婕 2125 陳婷婷

2126 莊銘儀 2127 陳沂芊 2128 陳慈庭 2129 蔡其臻 2130 宋若安

臺北科大

2098 鍾雅閑 2099 薛凱柔 2100 朱春美 2101 曾楚涵 2102 葉蘋瑤

2103 林姿嫻 2104 陳芝琳

國立體大

2141 郭家妘 2142 梁菟庭 2143 林鈺庭 2144 林宜筠 2145 王韻涵

2146 蔡豐恩 2147 于修婷 2148 陳苡恩 2149 王羿婷 2150 粘涵榆

輔仁大學

2167 蔡昫恩 2168 鄭怡靜 2169 楊舒詠 2170 王語綺 2171 陳芷穎

2172 賴誼軒

中原大學

2001 賴亮穎 2002 蔣尚好 2003 邱郁晴

臺北商大

2105 王晨羽 2106 洪藝芸 2107 許滋玆 2108 陳頤謙

文化大學

2004 胡純荃 2005 陳慈瑄 2006 李昱諄 2007 劉昱昕 2008 陳思羽

2009 黃郁雯 2010 廖庭瑤 2011 林芊瑩 2012 簡彤娟 2013 朱以晴

北市大學

2157 黃敏瑜 2158 蔡育勤 2159 許伊宸 2160 程筠哲 2161 蔡佩蓉

2162 陳采妮 2163 洪可珊 2164 張盈楹 2165 李婉瑄 2166 吳宜琪

清華大學

2074 林湘庭 2075 張和倫 2076 顏詩桓 2077 侯沁恩 2078 劉葳葳

2079 鮑起華 2080 施又歆 2081 陳郁芝 2082 黃淨嘉 2083 莊家瑜

中興大學

2039 洪梓瑜 2040 鄭秀玲 2041 徐語謙 2042 柯欣瑜 2043 陳睿瑜

2044 粘子丹 2045 蔡佳汝

虎尾科大

2054 譚彥絜 2055 林卉庭 2056 洪子芹 2057 鄭雅丰

臺中教大

2090 陳紆廷 2091 王榆僊 2092 張華株 2093 劉子榕 2094 宋子昕

2095 蔡詠卉 2096 邱霽尹

臺灣體大

2131 黃愉僊 2132 徐琬欣 2133 游舒丞 2134 許玉沛 2135 陳芃仔

2136 蘇珮綾 2137 王佳甄 2138 吳妤彤 2139 施綾軒 2140 陳羿捷

中國醫大

2014 蔡惟美 2015 房翊翀 2016 葉佳葳 2017 李湘晴 2018 徐卉蓁

成功大學

2046 蕭妤庭 2047 白沛琪 2048 黃容羽 2049 黃若慈 2050 吳詩涵

2051 林辰儒 2052 方亭嬾

中山大學

2035 葉采軒 2036 林宣妤 2037 吳妍柔 2038 陳芊妤

高雄師大

2070 高 銘 2071 陳庭馨 2072 陳虹伶 2073 許巧欣

高雄大學

2063 許芯璋 2064 徐亦苙 2065 林姿妤 2066 江宜蓁 2067 田曉雯

臺南大學

2109 龍軍菱 2110 曾語嫣 2111 張祐甄 2112 蔡蕎恩 2113 文芊芊

2114 黃芷琪 2115 洪詠妍

義守大學

2152 曾湘涵 2153 夏宇姍 2154 林宜靜 2155 鍾昀恩

高醫大學

2032 樊佳芊 2033 林文研 2034 楊佳臻

南應科大

2020 蘇郁琪 2021 譚立敏 2022 楊珊樺

彰化師大

2084 鄭心榆 2085 鄭先知 2086 黃嫻純 2087 郭仔璇 2088 劉昀蓁

2089 陳柔安

弘光科大

2023 張芷寧 2024 劉卉卿 2025 童婷云 2026 卓家儀

南華大學

2028 陳翊雲 2029 袁鈺淇 2030 呂瑞玉

中華民國 113 年全國大專校院運動會桌球

【一般男生組】分項分組編配表

1.單打賽(共 32 名參賽，決賽取前 8 名)

3006 鍾帛勳(中原大學)	3009 陸慶和(中國醫大)	3016 黃品菘(亞東科大)
3026 許哲綸(東吳大學)	3029 陳韋豪(東海大學)	3031 高之丞(長庚大學)
3039 洪詠恩(中央大學)	3041 鄭亦恩(中正大學)	3048 張友柏(中興大學)
3062 王唯丞(成功大學)	3065 葉昇翰(成功大學)	3080 韓昀宏(屏東科大)
3081 劉峪銓(屏東科大)	3089 何佳鴻(屏東科大)	3098 王建勛(政治大學)
3112 李書函(高雄科大)	3126 曹育銘(清華大學)	3135 徐義閔(清華大學)
3138 巫嘉軒(陽明交大)	3143 林師謀(陽明交大)	3144 林均豪(陽明交大)
3154 陳億隍(彰化師大)	3165 戴以新(臺北科大)	3167 樂立康(臺北科大)
3187 張峻林(臺灣大學)	3188 李彥霆(臺灣大學)	3194 古易玄(臺灣師大)
3234 朱子安(朝陽科大)	3237 莊家豪(朝陽科大)	3241 劉銘政(朝陽科大)
3245 任家良(慈濟大學)	3256 夏宇亘(銘傳大學)	

2.雙打賽(共 16 隊參賽，決賽取前 8 隊)

政治大學 3097 江碩恩 / 3100 廖宦蒲	臺灣大學 3181 許祐瑄 / 3189 陳睿恩
臺灣大學 3182 謝博仲 / 3183 劉庭均	海洋大學 3197 金睿霖 / 3198 陳律宏
臺北大學 3160 李思震 / 3161 蕭頌叡	臺灣科大 3190 廖昱安 / 3191 柯葉丞祐
臺北科大 3164 高維澤 / 3171 張哲綸	宜蘭大學 3070 梁允樂 / 3073 鄒秉均
清華大學 3132 林詠傑 / 3133 胡博堯	中興大學 3050 劉庭睿 / 3052 張嘉祐
成功大學 3055 陳威傑 / 3063 李明亮	嘉義大學 3150 陳柏志 / 3151 林宜平
屏東科大 3085 盧得悅 / 3088 陳義憲	屏東科大 3083 黃 威 / 3086 張哲諺
彰化師大 3153 張睿騏 / 3155 高健銘	朝陽科大 3242 洪宇勳 / 3244 鍾曜名

3.團體賽(共 16 隊參賽，決賽取前 8 隊)

政治大學

3090 曾衍峯	3091 楊祐宗	3092 黃帥儒	3093 邱楷越	3094 游登澤
3095 易可倫	3096 臧為禮	3097 江碩恩	3098 王建勛	3099 曾則愷
3100 廖宦蒲				

臺灣大學

3179 謝博安	3180 蔡孟倫	3181 許祐瑄	3182 謝博仲	3183 劉庭均
3184 渠立宇	3185 林小安	3186 林亮昕	3187 張峻林	3188 李彥霆
3189 陳睿恩				

臺北科大

3164 高維澤	3165 戴以新	3166 張壬誌	3167 樂立康	3168 黃偉哲
3169 楊涓丞	3170 黃奕軒	3171 張哲綸	3172 李英新	3173 林禹衡
3174 陳柏佑				

東吳大學

3018 黃山胤	3019 楊博翔	3020 白子毅	3021 歐永康	3022 莊士弘
3023 朱庭毅	3024 卓彥丞	3025 游子賢	3026 許哲綸	3027 鄭宇宏
3028 黃士軒				

淡江大學

3212 賴相丞	3213 李睿宸	3214 邱 喆	3215 江柏頤	3216 吳政祐
3217 蔡岳彤	3218 高鈺堂	3219 徐 昊	3220 許博翔	3221 黃永霖
3222 楊雨翰				

宜蘭大學

3066 游智杰	3067 陳 澤	3068 李培綸	3069 張維冠	3070 梁允樂
3071 林宥廷	3072 陳崇維	3073 鄒秉均	3074 黃立宏	3075 楊棋睿
3076 楊子俊				

國防醫學院

3201 周偉帆	3202 林韋丞	3203 陳揚叡	3204 洪靖翔	3205 陳文凱
3206 陳正宇	3207 邱浩宇	3208 陳誼倫	3209 許軒齊	3210 黃泓涓
3211 洪承暉				

清華大學

3126 曹育銘	3127 方永騰	3128 陳羿翔	3129 劉冠頡	3130 王秉凱
3131 張家榕	3132 林詠傑	3133 胡博堯	3134 謝承佑	3135 徐義閔
3136 黃品睿				

中興大學

3044 郭振翔 3045 劉鎮璽 3046 祝冠綸 3047 洪廣翰 3048 張友柏
3049 陳泰均 3050 劉庭睿 3051 李昀哲 3052 張嘉祐 3053 楊琮奕
3054 楊子儀

陽明交大

3137 魏愷呈 3138 巫嘉軒 3139 簡敬倫 3140 黃柏寰 3141 許逸凡
3142 張詠祺 3143 林師謀 3144 林均豪 3145 蔡兆鑫 3146 謝濬宇
3147 邱冠翔

逢甲大學

3223 蔡名奕 3224 徐毓程 3225 吳杰恩 3226 李秉翔 3227 劉昀兆
3228 田秉中 3229 余笠誠 3230 王友諒 3231 顏嘉鼎 3232 林峻緯
3233 馬振歲

成功大學

3055 陳威傑 3056 陳鈞揚 3057 廖竑羿 3058 廖浩鈞 3059 黃民斌
3060 汪宥任 3061 張浚軒 3062 王唯丞 3063 李明亮 3064 劉朝勝
3065 葉昇翰

高雄大學

3101 蘇靖翔 3102 吳冠諺 3103 吳宗燁 3104 李達岡 3105 黃品翔
3106 呂曜廷 3107 陳俊升 3108 簡呈哲 3109 羅泓杰 3110 王成安
3111 陳昱揚

屏東科大

3079 黃柏凱 3080 韓昀宏 3081 劉峪銓 3082 李冠毅 3083 黃 威
3084 羅子雲 3085 盧得悅 3086 張哲諺 3087 黃凱喬 3088 陳義憲
3089 何佳鴻

高雄科大

3112 李書函 3113 蔡侑宸 3114 曾詠墩 3115 盧咨翰 3116 何彥霖
3117 劉秉翔 3118 邱永綸 3119 游廣麟 3120 賴致宏 3121 陳邦聞
3122 張文愷

朝陽科大

3234 朱子安 3235 蔡皓宇 3236 劉凱弘 3237 莊家豪 3238 林承孝
3239 高瀨翼 3240 林聖哲 3241 劉銘政 3242 洪宇勳 3243 顏嘉達
3244 鍾曜名

中華民國 113 年全國大專校院運動會桌球

【一般女生組】分項分組編配表

1. 單打賽 (共 32 名參賽，決賽取前 8 名)

4002 林廷蓁(中山醫大)	4004 史佳云(中山醫大)	4012 內水千咲子(文化大學)
4015 郭宥霖(文藻大學)	4025 黃詩淳(東海大學)	4026 白蕙綺(東海大學)
4041 王郁婷(中正大學)	4044 郭函玗(中正大學)	4060 洪琇琬(成功大學)
4063 胡滋紘(成功大學)	4069 趙聆嘉(東華大學)	4081 梁容甄(虎尾科大)
4083 陳宥蓁(屏東大學)	4086 謝旻霏(屏東科大)	4114 張芷瑄(清華大學)
4123 林品瑜(清華大學)	4129 吳昱葶(彰化師大)	4138 賴筑伶(臺北大學)
4144 羅以璇(臺北科大)	4151 陳侑妤(國北教大)	4160 謝逸柔(臺北護大)
4166 宋揚(臺灣大學)	4167 洪 昀(臺灣大學)	4174 吳昱葶(臺灣科大)
4182 林亭妍(臺灣師大)	4191 袁靖淇(海洋大學)	4200 楊子萱(臺灣藝大)
4204 紀思廷(淡江大學)	4223 張琬清(嘉藥大學)	4226 羅巧臻(嘉藥大學)
4232 呂昀蓁(北市大學)	4233 張萌佳(臺北醫大)	4236 陳曁諭(輔仁大學)

2. 雙打賽 (共 16 隊參賽，決賽取前 8 隊)

政治大學 4095 徐安麒 / 4099 張玉瑛	臺灣大學 4163 傅安霓 / 4170 謝沛岑
臺灣大學 4165 李宣穎 / 4172 沈姿雨	中央大學 4035 劉芊妤 / 4036 陳明儀
臺北大學 4135 陳冠甄 / 4142 游雅絮	臺灣科大 4175 林宜慧 / 4177 蔡雨倫
國北教大 4153 李欣瑜 / 4155 王均予	東吳大學 4021 陳昱穎 / 4022 吳宜蓁
臺北商大 4146 王亭頤 / 4147 黃翊涵	清華大學 4120 謝仁珍 / 4122 陳郁霈
中興大學 4053 鄭乙芳 / 4056 陳昕昀	中山醫大 4001 葉羿君 / 4003 邵宣頤
成功大學 4064 許喬茵 / 4067 蔡孟芄	屏東科大 4084 謝德馨 / 4088 廖悅庭
屏東科大 4090 陳思涵 / 4092 李芷迎	嘉藥大學 4222 黃采葳 / 4229 季沛儒

3.團體賽(共 16 隊參賽，決賽取前 8 隊)

政治大學

4094 龔欣葦	4095 徐安麒	4096 白珮玲	4097 莊文淇	4098 張怡旋
4099 張玉瑛	4100 陳羿寧	4101 林昕靚	4102 龔榆蓁	

臺灣大學

4163 傅安霓	4164 周芊妤	4165 李宣穎	4166 宋揚	4167 洪昀
4168 黃英綺	4169 蘇品樺	4170 謝沛岑	4171 陳怡潔	4172 沈姿雨

臺灣師大

4181 陳奕珺	4182 林亭妍	4183 傅莉淳	4184 袁子煊	4185 張庭伊
4186 林旅禔	4187 陳映蓉	4188 黃楷淇	4189 史穎嘉	4190 韓采芳

海洋大學

4191 袁靖淇	4192 蔡幸芬	4193 莊芸瑄	4194 陳芷萱	4195 林詩媚
4196 李佳憫	4197 陳伽欣	4198 張庭宇	4199 甘庭瑜	

臺北大學

4134 張玉	4135 陳冠甄	4136 袁偵玲	4137 劉安鍵	4138 賴筑伶
4139 許嘉紘	4140 姜沛妤	4141 曾子瑜	4142 游雅潔	4143 蘇家萱

臺灣科大

4173 賴昱雯	4174 吳昱葶	4175 林宜慧	4176 林羿君	4177 蔡雨倫
4178 蕭琬蓉	4179 張郁欣	4180 陳毓柔		

國北教大

4150 林心慧	4151 陳侑妤	4152 李旻蓁	4153 李欣瑜	4154 羅文秀
4155 王均予	4156 馬立芸	4157 黃瑩瑄	4158 謝馨瑩	4159 詹語昕

清華大學

4114 張芷瑄	4115 林妤庭	4116 林郁芯	4117 黃靖文	4118 鄭芝涵
4119 詹涵霽	4120 謝仁珍	4121 蔡依虹	4122 陳郁霈	4123 林品瑜

中興大學

4048 曹彤君	4049 李明璇	4050 李昕沛	4051 李沛穎	4052 陳品蓁
4053 鄭乙芳	4054 黃勻妍	4055 李耘慈	4056 陳昕昀	4057 洪榆雅

逢甲大學

4207 陳詠欣	4208 杜依霖	4209 王敏馨	4210 張瓊恩	4211 許芮瑜
4212 林佳葭	4213 粘育榕	4214 簡貝如	4215 朱宸儀	4216 劉芷岑

成功大學

4058 范晨榆	4059 張詠瑜	4060 洪琇琬	4061 游舒淳	4062 莫嶸
4063 胡滋紘	4064 許喬茵	4065 鄭芊郁	4066 呂侑臻	4067 蔡孟芄

中正大學

4038 曾凱翎	4039 婁瑀芳	4040 廖筠心	4041 王郁婷	4042 蘇沛妮
4043 蔡舒亭	4044 郭函玕	4045 林采璇	4046 李亭萱	4047 蔡欣妉

屏東科大

4084 謝德馨	4085 林姮妤	4086 謝旻霏	4087 吳旻瑩	4088 廖悅庭
4089 吳沂瑾	4090 陳思涵	4091 呂宛樺	4092 李芷迎	4093 梁 玉

高雄科大

4104 王妍榆	4105 林映瑄	4106 廖君英	4107 蕭韻玲	4108 趙妍寧
4109 黃家佳	4110 顏佳卉			

嘉藥大學

4222 黃采葳	4223 張琬清	4224 林宣廷	4225 林昕霏	4226 羅巧臻
4227 簡子瑄	4228 林芷楹	4229 季沛儒	4230 葉庭瑄	

空中大學

4071 聶志偉	4072 楊秀祝	4073 杜 群	4074 王麗珍	4075 石良彩
4076 李宇芬	4077 游美芸	4078 沈 娟	4079 楊婷雅	4080 楊麗雯

中華民國 113 年全國大專校院運動會桌球

【公開男女混合組】分項分組編配表

1. 雙打賽 (共 40 隊參賽，決賽取前 8 隊)

政治大學 2059 許舒媛 / 1084 張奐奇	臺灣大學 2117 梁嘉芫 / 1183 陳愷新
臺灣大學 1178 李柏諺 / 2119 彭采婕	臺灣師大 2122 裴紫妮 / 1187 楊博翔
臺灣師大 2126 莊銘儀 / 1190 邱祐宏	臺北科大 2098 鍾雅閑 / 1147 周冠璋
國立體大 1203 鄒尚程 / 2147 于修婷	國立體大 2146 蔡豐恩 / 1208 王冠程
輔仁大學 1238 蔡榜原 / 2167 蔡昀恩	輔仁大學 1241 林鴻昇 / 2172 賴誼軒
文化大學 1011 楊紘承 / 2004 胡純荃	慈濟大學 1217 周冠霖 / 2151 詹瑞瑜
北市大學 1231 黎昕陽 / 2165 李婉瑄	北市大學 2159 許伊宸 / 1229 黎彥君
清華大學 1120 周書丞 / 2080 施又歆	清華大學 2074 林湘庭 / 1113 許柏宣
中興大學 1053 胡之耀 / 2045 蔡佳汝	中興大學 2041 徐語謙 / 1054 簡瑋辰
虎尾科大 1070 蔡鎮宇 / 2057 鄭雅丰	虎尾科大 2054 譚彥絜 / 1074 張宸瑞
臺中教大 1140 謝秉癩 / 2096 邱霈尹	臺中教大 1139 黃冠曄 / 2094 宋子昕
臺灣體大 1195 楊恆韋 / 2137 王佳甄	臺灣體大 2138 吳妤彤 / 1200 林庭禾
中國醫大 1022 邱宣霖 / 2016 葉佳葳	成功大學 1059 施淳祐 / 2050 吳詩涵
成功大學 2046 蕭妤庭 / 1065 林佑丞	高雄師大 2071 陳庭馨 / 1108 蔡宇霆
高雄師大 1109 吳冠岳 / 2072 陳虹伶	高雄大學 1086 辜皓辰 / 2063 許芯瑋
高雄大學 1091 王秉華 / 2066 江宜蓁	屏東科大 2058 張斯瑾 / 1079 邱品文
臺南大學 2110 曾語嫣 / 1176 蔡亞哲	臺南大學 1175 吳奕緯 / 2115 洪詠妍
高雄科大 1096 陳亮佑 / 2069 許立臻	義守大學 2152 曾湘涵 / 1219 池太學
義守大學 2153 夏宇姍 / 1222 劉彥廷	南應科大 1030 洪子祥 / 2022 楊珊樺
真理大學 1047 陳御豪 / 2031 蔡貝銀	弘光科大 1031 許育誠 / 2023 張芷寧

中華民國 113 年全國大專校院運動會桌球

【一般男女混合組】分項分組編配表

1.雙打賽(共 16 隊參賽，決賽取前 8 隊)

臺灣大學 3180 蔡孟倫 / 4171 陳怡潔

臺北商大 4148 張芷瑄 / 3176 游孟勳

明志科大 3017 黃永勁 / 4020 謝侑恩

清華大學 4118 鄭芝涵 / 3136 黃品睿

陽明交大 3140 黃柏寰 / 4125 陳元翎

雲林科大 3149 邱子濬 / 4127 張芷瑄

屏東科大 3084 羅子雲 / 4091 呂宛樺

高雄科大 3113 蔡侑宸 / 4107 蕭韻玲

臺灣科大 3192 呂學昂 / 4180 陳毓柔

龍華科大 3259 鍾其佑 / 4241 施佳瑩

清華大學 3127 方永騰 / 4121 蔡依虹

中興大學 4049 李明璇 / 3053 楊琮奕

陽明交大 4124 胡立宣 / 3146 謝濬宇

高雄大學 3108 簡呈哲 / 4103 李芸珮

屏東科大 4085 林姮妤 / 3087 黃凱喬

嘉藥大學 4225 林昕霈 / 3251 黃證融

中華民國113年全國大專校院運動會競賽規程（總則）

第一條 依據：本競賽規程依據全國大專校院運動會舉辦準則第九條規定訂定之。

第二條 宗旨：為發展我國大專校院競技運動風氣，提高運動技術水準，培育優秀運動員，特舉辦中華民國 113 年全國大專校院運動會（以下簡稱「全大運」）。

第三條 主辦機關：教育部。

第四條 承辦學校：國立臺灣體育運動大學。

第五條 協辦機關及單位：國家運動訓練中心-公西射擊基地、臺中市政府、臺中市立東山高級中學、臺中市立至善國民中學、靜宜大學、國立中興大學、中興網球場、弘光科技大學、臺中市立大里高級中學、國立臺中科技大學、僑光科技大學、臺中市東區力行國民小學、南投縣政府、日月潭國家風景區管理處、台灣電力股份有限公司、大觀發電廠。

第六條 日期與地點：訂於中華民國 113 年 5 月 4 日（星期六）至 5 月 8 日（星期三）共計 5 天，於國立臺灣體育運動大學及各指定場地舉行（如附件一）。資格賽之比賽日期與地點（如附件二）。

第七條 參加學校：中華民國各公立及已立案之私立大專校院為參賽學校。

第八條 競賽種類及分組：

一、競賽種類：

（一）必辦種類：

1. 田徑 2. 游泳 3. 體操 4. 桌球 5. 羽球 6. 網球 7. 跆拳道 8. 柔道 9. 擊劍 10. 射箭 11. 舉重 12. 射擊 13. 拳擊 14. 空手道 15. 角力 16. 軟式網球 17. 木球 18. 划船 19. 輕艇 20. 自由車。

（二）選辦種類：手球。

二、競賽分組：

（一）公開男生組（二）公開女生組（三）一般男生組（四）一般女生組

（五）配合政府新南向政策，邀請南向國家大學運動員參與公開組之競賽，其成績及排名並列。

第九條 各競賽種類之各組、科目、項目及人（隊、組）數限制，依「中華民國 113年全大運各競賽種類、各組、科目、項目及人（隊、組）數表」（如附件三）規定辦理，相關內容詳如技術手冊（分則）。

第十條 參賽資格：

一、參加比賽之運動員以各校112學年度第二學期正式註冊在學之學生（教育部頒布之正式學制者，選讀生、先修生、補習生、空中補校、僑生專修班及各種短期訓練班學生不得參加）。軍、警校院以正期生及專科部學生為限，空中大學之運動員必須是112學年度正式註冊選課之學生始得參賽（需檢附參賽運動員第二學期註冊繳費證明及選課單影本）。

二、身體狀況：

（一）身體健康及性別，由參加各校自行指定醫院檢查及性別認定，可以參加

劇烈運動者，並由運動員於運動員保證書（如附件四）中具結，始能報名參加。

(二) 有關跨性別(Transgender)學生運動員跨組別參賽者，依教育部111年10月31日臺教授體部字第1110040256A號函檢送之跨性別(Transgender)學生運動員參與112年全國大專校院運動會試辦實施計畫內容辦理(詳見體育署官網<https://www.sa.gov.tw/PageContent?n=7252>)，經審查通過者，得具備跨性別組別報名之資格。

三、運動員註冊：所有參加中華民國 113年全大運之運動員，必須向教育部委託之中華民國大專院校體育總會（以下簡稱大專體總）辦理運動員註冊；未辦理註冊之各校運動員將無法參加全大運各項比賽。運動員註冊規定由教育部委託之大專體總另行訂定公告辦理。

四、凡經教育部同意備查判處停止比賽權之運動員及相關職隊員，至全大運正式比賽（含資格賽）前 1 日尚未恢復其權利者，不予註冊。

五、全大運桌球、羽球及網球一般組各項目報名人數，超過「中華民國 113 年全大運各競賽種類、各組、科目、項目及人（隊、組）數表」規定參賽名額之隊（人）數限制時，由大專體總辦理資格賽，資格賽統一訂定名稱為「中華民國 113 年全大運（運動種類）O 區錦標賽」。

六、參賽分組限制：

(一) 公開男生組：凡符合本條第一至三款參賽資格且無第四款情事之各參賽學校男生運動員皆可參加本組。

(二) 公開女生組：凡符合本條第一至三款參賽資格且無第四款情事之各參賽學校女生運動員皆可參加本組。

(三) 一般男生組：凡符合本條第一至三款參賽資格且無第四款情事，及未受第七款限制之各參賽學校男生運動員才可參加本組。

(四) 一般女生組：凡符合本條第一至三款參賽資格且無第四款情事，及未受第七款限制之各參賽學校女生運動員才可參加本組。

(五) 同一運動種類運動員不得跨組參賽。

七、參賽運動員(含外籍生、陸生)具有下列情形之一者應參加公開組：

(一) 曾具體育運動相關系所之學生。

(二) 依中等以上學校運動成績優良學生升學輔導辦法規定入學大專校院及專科學校五年制（以下簡稱五專）之學生，含甄審、甄試、單獨招生、轉學（插班）考試加分等（經轉學插班考試者，如原參賽組別為一般組或乙組者不在此限）。

(三) 入學管道採計運動專長術科檢定或術科測驗（非基本體能）或運動成績之學生。

(四) 具有社會甲組或職業運動員資格者（如附件五）。

(五) 就讀高級中等以上學校時期入選各競賽種類之國家（地區）代表隊運動

員，唯身心障礙比賽之國家（地區）代表隊，不涉及競賽規程第十條第七款第一至四目者，得參加一般組。

（六）就讀高級中等以上學校時期參加國際運動總會、國際單項運動總會舉辦之錦標賽、認可之國際比賽，或列有國際單項運動總會之國際排名。

（七）就讀高級中等以上學校時期獲得全國運動會、全國中等學校運動會、全國中等學校運動聯賽最優級組或本部升學輔導指定盃賽最優級組前八名運動員。

註：上述第五目之國家（地區）係依據國際奧林匹克委員會（簡稱國際奧委會；英文：International Olympic Committee, IOC），所註冊之國家（地區）為規範。

八、田徑、游泳由各校自行選拔合乎參賽標準（詳田徑、游泳技術手冊）之運動員，依田徑、游泳技術手冊規定報名；於全大運所有參賽項目均未晉級或未達標準之學校，得由田徑、游泳各組報選一名運動員參賽全大運。

符合本條第七款第一目「大專校院體育運動相關系所」係指下列系所：

編號	單位（學系）名稱	編號	單位（學系）名稱
1	國立臺灣師範大學體育與運動科學系 （含碩士班）、 運動競技學系（含碩士班）	10	國立彰化師範大學運動學系（含碩士班）
2	國立臺北教育大學體育學系（含碩士班）	11	國立臺南大學體育學系（含碩士班）
3	國立臺中教育大學體育學系（含碩士班）	12	國立高雄師範大學體育學系（含碩士班）、 運動競技與產業學士原住民專班
4	國立嘉義大學體育與健康休閒學系暨研究所	13	國立臺東大學體育學系（含碩士班）、 運動競技學士學位學程
5	國立屏東大學體育學系（含碩士班）	14	國立東華大學體育與運動科學系 （含碩士班）
6	臺北市立大學--體育學系、陸上運動學系、 水上運動學系、球類運動學系、技擊運動學系、 競技運動訓練研究所	15	輔仁大學體育學系（含碩士班）
		16	中國文化大學體育學系（含運動教練碩士班）、 技擊運動暨國術學系
7	國立體育大學--陸上運動技術學系、球類運動技術學系、 技擊運動技術學系、 競技與教練科學研究所	17	國立中正大學運動競技學系
8	國立臺灣體育運動大學--體育學系（含碩士班）、 競技運動學系（含碩士班）、 技擊運動學系、球類運動學系	18	國立高雄大學運動競技學系
9	國立清華大學運動科學系（含碩士班）	19	長榮大學運動競技學系（所）

第十一條 競賽秩序：

- 一、各競賽種類秩序，由全大運執行委員會（以下簡稱執委會）競賽組公開抽籤或按各競賽種類運動規則規定編排之。
- 二、凡賽程種類項目時間衝突，不得請求變更或調整。

第十二條 註冊報名、單位報到及會議：

- 一、全大運職隊員註冊報名，採電腦網路一次作業完成方式辦理。
- 二、參加學校應於規定時間內向大專體總辦理運動員註冊報名，完成手續後，不得更改名單及種類項目。
- 三、註冊報名規定：

從大專體總官方網站 <http://www.ctusf.org.tw> 進行註冊報名工作，各項規定如下

(一) 註冊報名日期：

- 1 註冊：訂於中華民國 112 年 12 月 11 日（星期一）起至 113 年 3 月 1 日（星期五）下午 5 時止，逾時不予受理。
- 2 報名：訂於中華民國 113 年 1 月 1 日（星期一）起至 113 年 3 月 1 日（星期五）下午 5 時止，逾時不予受理。

(二) 各參加學校應依據大專體總官方網站之「全大運網路報名作業系統操作規範」辦理註冊報名作業。

(三) 大專體總編製並函送各參加學校帳號、密碼，各參加學校應由承辦人負責辦理完成註冊報名作業。

(四) 各參加學校完成註冊報名手續後，必須將註冊報名表、運動員保證書、個人資料授權書（如附件六）、外籍生（含陸生）參賽資格保證書（如附件七）及報名費繳交憑證，於 113 年 3 月 1 日（星期五）下午 5 時送（寄）達大專體總，（10489 臺北市中山區朱崙街 20 號 13 樓，TEL：02-27710300，FAX：02-27710305），俾利辦理資料查核作業。

(五) 各參加學校職隊員註冊報名時，應上傳最近 3 個月內之數位證件照（2 吋正面、脫帽彩色半身照片），俾利大專體總及執委會製發運動員證及職員證，未上傳照片或錯置者不得註冊報名。

參賽運動員必須攜帶大會製發之運動員證以備查驗，否則不得參賽。運動員證遺失，得於比賽前兩小時備妥身分證明文件、學生證及照片（2 吋正面脫帽彩色半身）一張至大會競賽組補辦，號碼布遺失得於賽前兩小時前攜帶運動員證至大會競賽組補發，申請此兩項補辦（發）業務時，每人各需繳交費用新臺幣 500 元整。

(六) 自本(113)年全大運起，各代表隊教練應取得該運動種類至少 C 級(丙級)以上教練證資格，且在有效期限內，並於線上報名時上傳教練證影本，始得完成報名。

(七) 114 年全大運起，報名全大運之運動員，報名時應具備中華運動禁藥防制

基金會線上學習平台 (<https://elearning.ctada.org.tw>) 之測驗學習平台(https://elearning.ctada.org.tw/tc_0.aspx)學習通過證明方可報名。

四、抽籤：桌球、羽球、網球、軟式網球及木球於中華民國 113 年 4 月 3 日（星期三），於國立臺灣體育運動大學簡報室（臺中市北區力行路271號）（抽籤時段另行通知），其他各競賽種類依技術手冊規定辦理。

五、報到：中華民國 113 年 5 月 3 日（星期五）上午 10 至 12 時，假國立臺灣體育運動大學簡報室（臺中市北區力行路271號）辦理。

六、報名費：

（一）田徑、游泳、體操（競技體操、韻律體操）、桌球、羽球、網球、跆拳道（對打、品勢）、柔道、擊劍、射箭、舉重、射擊、拳擊、空手道、角力、軟式網球、木球、划船、輕艇、自由車等團體種類，依本規程第八條之分組計算，每一參加學校每一競賽種類報名參賽運動員 5 位（含）以下者，每人繳交報名費新臺幣 800 元整，超過 5 位者，每校每隊為新臺幣 4,000 元整。

（二）體操、桌球、羽球、網球、跆拳道、擊劍、舉重、射擊、拳擊、軟式網球、角力、木球每一競賽分組僅報名參加一人之競賽種類個人賽之運動員，每人繳交報名費新臺幣 800 元整。惟參加雙打（含混雙）項目每組報名費為新臺幣 1,500 元整。

（三）上列報名參加資格賽之運動種類，晉級會內賽之運動員不再繳交報名費。

（四）報名費支付方式如下：

1. 支票：開立受款人為「中華民國大專院校體育總會」之支票。

2. 電匯：電匯至「中華民國大專院校體育總會」

合作金庫銀行臺北分行帳號 0540-717-155224 之電匯單。

3. 郵政匯票：購買受款人為「中華民國大專院校體育總會」之郵政匯票。

七、總領隊會議：訂於中華民國 113 年 5 月 3 日（星期五）下午 1 時整，於國立臺灣體育運動大學簡報室（臺中市北區力行路271號）召開，請參賽單位總領隊出席。

八、各競賽種類技術、裁判會議：依據各競賽種類技術手冊時間地點舉行（不另發通知）。

九、開閉幕典禮：請參加學校之職隊員提前 1 小時至會場指定位置集合。

（一）開幕典禮：中華民國 113 年 5 月 4 日（星期六）下午 5 時，於國立臺灣體育運動大學田徑場（臺中市北區力行路271號）舉行。

（二）閉幕典禮：中華民國 113 年 5 月 8 日（星期三）下午 4 時，於國立臺灣體育運動大學長啟樓5樓（臺中市北區404雙十路一段16號）舉行。

第十三條 申訴：

- 一、有關競賽爭議申訴案件，應依據中華民國各單項運動協（總）會規則及相關規定辦理；若規則無明文規定者，得先以口頭提出申訴，並於該場比賽結束後 30 分鐘內向各該競賽種類之審判或技術（仲裁）委員或裁判長提出書面（如附件八）申訴。未依規定時間內提出者，不予受理。書面申訴應由該代表隊領隊或教練簽名。
- 二、有關參賽運動員資格不符或冒名參賽之申訴，得先以口頭提出申訴，並於該場比賽結束後 30 分鐘內，向裁判長提出書面（如附件九）申訴，未依規定時間內提出者，不予受理。書面申訴應由該代表隊領隊或教練簽名方予受理，裁判長受理申訴後應立即將申訴案送請全大運組織委員會運動競賽小組。
- 三、任何申訴均須繳交保證金新臺幣 5,000 元，如申訴成功或經裁定不受理申訴時，退還其保證金，如經裁定其申訴事實不成立時，沒收其保證金並列入承辦學校經費收入。

第十四條 對運動競賽有爭議，得提起申訴，並依下列規定判定：

- 一、於各競賽種類之國際競賽規則（以下簡稱規則）有規定者，依該規定辦理。
- 二、前款規則無規定者，除運動員資格之疑義外，由各該單項競賽種類之審判或技術（仲裁）委員會判定，並為終決。
- 三、各該單項競賽種類之審判或技術（仲裁）委員會無法判定或屬運動員資格之疑義者，由組委會運動競賽小組判定，並為終決。

第十五條 全大運優勝參賽學校、運動員之獎勵，分獎盃、獎牌及獎狀三種；其頒給原則如下：

- 一、錦標獎盃（獎牌）：頒給獲錄取各組各競賽種類、科目前六名者，並頒發組隊教練獎狀，其設有團體項目者，以團體成績為團體錦標成績。錄取名額依實際參賽隊（人）數核計。
- 二、金、銀、銅獎牌及獎狀：頒給獲錄取各競賽項目前三名之運動員。
- 三、競賽項目獎狀：頒給獲錄取各競賽項目第四名至第八名之運動員。
- 四、運動精神獎狀：頒給競賽期間對運動員生活教育、運動品德及運動精神表現優異者；其實施計畫，由執委會訂定之。
- 五、本條第一款各組各競賽種類前六名，依各組參賽學校所獲各組各項金、銀、銅牌數，換算積分四分、二分及一分（第三名並列及男女混合組積分各半），加總後依高低順序錄取；分數相同者，以金牌數計，次以銀牌數計，餘此類推；技擊類部分計算錦標仍有相同，再採計「金牌運動員出場次數」、「銀牌運動員出場次數」、餘此類推「第八名運動員出場次數」以判定名次。
- 六、第二款競賽項目前三名及第三款競賽項目第四名至第八名，除一隊（人）參賽不予舉行比賽外，依實際參賽隊（人）數，按下列名額錄取：

- (一) 二隊(人)或三隊(人)各錄取一名。
- (二) 四隊(人)錄取二名。
- (三) 五隊(人)錄取三名。
- (四) 六隊(人)錄取四名。
- (五) 七隊(人)錄取五名。
- (六) 八隊(人)錄取六名。
- (七) 九隊(人)錄取七名。
- (八) 十隊(人)以上，錄取八名。

前項各款參賽隊(人)數之計算，以參加資格審定或選拔之隊(人)數為準。但以體位分級之競賽項目，以磅重後實際參賽人數為準，不在此限。

七、資格賽之獎勵名額參照本條第二項規定，其餘明訂於分區錦標賽技術手冊。

八、參加資格賽具績效之教師、教練與運動員，所屬學校得訂辦法獎勵之。

第十六條 罰則：

一、參賽運動員如有資格不實或冒名參賽，經查證屬實者，依下列罰則處分之：

- (一) 如係參加個人項目，取消其繼續參賽資格及已賽成績、名次，並收回已發給之獎牌、獎狀。
- (二) 如係參加團體項目，取消該隊繼續參賽資格及已賽成績、名次，並收回已發給之獎牌、獎狀。

二、參加學校之職員、運動員於比賽期間，倘有違背運動精神之行為，如：對裁判員有不正當行為、延誤比賽、妨礙比賽等情事，由該種類裁判長逕行裁定停賽，並由該競賽種類之審判或技術(仲裁)委員會議判決，依下列罰則處分之：

(一) 運動員毆打裁判員：

- 1. 個人項目：取消該運動員繼續參賽之資格，及該運動員參加 114 年全大運任何種類之比賽權利。
- 2. 團隊項目：取消該隊繼續參賽之資格，及該隊相關人員參加 114 年全大運該種類比賽權利。同時，該運動員亦按個人項目之罰則處理。
- 3. 除以上罰則外，另由組委會函請全國各相關運動協會及各該主管行政機關議處。

(二) 職員毆打裁判員：

- 1. 取消該職員繼續行使職權之資格，並終生禁止該職員擔任全大運任何種類職員之權利。
- 2. 情節嚴重者，經由該種類審判或技術(仲裁)委員會議決後，得報請教育部備查取消該隊相關人員參加 114 年全大運該種類之比賽權利。

(三) 運動員、職員故意妨礙、延誤比賽或擾亂會場：

- 1.經裁判員或審判或技術（仲裁）委員當場勸導無效，未於規定時間內恢復比賽時，取消該隊該場繼續參賽之資格（如技術手冊規定）。
 - 2.情節嚴重者，經由該種類審判或技術（仲裁）委員會議決後，除取消 113 年全大運繼續參賽資格外，得報請教育部備查取消該隊相關人員參加 114 年全大運該種類之比賽權利。
- 三、裁判員毆打職員或運動員，立即取消該裁判員繼續行使職權之資格，除終生禁止該裁判員擔任全大運會任何種類裁判員之權利，另函請全國各相關運動協會及各該主管行政機關議處。
- 四、運動員證照片與本人不符者，應取消比賽資格。
- 五、運動員無故棄權，除取消該種類繼續參賽資格外，並得取消 113 年全大運後續各種類項目之比賽權利。
- 六、各學校運動員參加比賽，必須穿著規則規定之服裝。
- 七、職員不得兼任本單位以外學校之職員，運動員亦不得兼任其他學校之職員，否則取消其職員資格。
- 八、審判或技術（仲裁）委員、裁判長、裁判員（含記錄、計時、報告員等）不得兼任各參賽學校職員，否則取消其裁判（含記錄、計時、報告員等）資格。
- 九、若有二親等內之親屬參加該競賽運動種類者，不得擔任該運動種類之審判或技術（仲裁）委員、裁判長、裁判員（含紀錄、計時、報告員等）；若有三親等內之親屬參加該競賽運動種類者，不得擔任該運動種類該場次之裁判（含助理裁判）、技擊運動種類亦不得擔任裁判長乙職。違反前述情形者禁止參加全大運2年。

第十七條 運動禁藥管制：參賽運動員有接受運動禁藥檢測之義務，其程序及規範依運動禁藥管制相關辦法辦理，如拒絕接受檢測或經檢測證實違規用藥者，撤銷其參賽成績及所得之獎勵。

第十八條 保險：承辦學校在賽會期間應辦理公共意外責任險（含意外傷害險與醫療險）。

第十九條 本規程由執委會提送組委會運動競賽小組審查通過並函報教育部核定後實施，修正時亦同。

第二十條 有關賽事防疫之相關規定，除依中央機關衛生福利部疾病管制署公布之最新規定辦理外，參加人員並應依相關防疫計畫規定辦理。

附註

- 一、報名一經確認後，不得增減職員及運動員人數，參加學校事先務必審慎辦理。報名費寄達後一律不予退費。
- 二、各校團本部得置總領隊 1 人、總教練 1 人、總管理 1 人及幹事若干人。各運動種類代表隊得設領隊 1 人、教練及管理若干人，教練必須至少報名 1 人。
- 三、運動員證照片應清晰明確，若與本人不符或引發懷疑，致影響比賽權利，責任自負。
- 四、對本規程有疑義時，由教育部授權組委會運動競賽小組說明解釋。

中華民國 113 年全大運競賽事項申訴書

學校		競 賽 種 類 組 別		
申訴事由		糾 紛 發 生 時 間 及 地 點		
申訴事實				
證件或證人				
單位領隊或教練	(簽 名)	連 絡 電 話		年 月 日 時
裁判長意見				
審判或技術(仲裁)委員判決				

審判或技術(仲裁)委員會召集人(簽名)：

附註：1. 凡未按各項規定辦理申訴者概不受理。

2. 學校領隊簽名權，可由領隊本人或教練簽名辦理。

中華民國 113 年全大運運動員資格申訴書

被申訴者姓名		代 表 學 校		運動種類 及項目	
申訴事項				證件或證人	
聯名簽署單位	領隊或教練				(簽名)
申訴單位	領隊或教練				(簽名)
運動競賽小組 裁 定					

運動競賽小組召集人（簽名）：

- 附註：1. 凡未按各項規定辦理申訴者概不受理。
 2. 學校領隊簽名權，可由領隊本人或教練簽名辦理。

中華民國 113 年全大運運動員請假單

學校			
姓名			
競賽種類	<input type="checkbox"/> 田徑 <input type="checkbox"/> 游泳 <input type="checkbox"/> 體操 <input type="checkbox"/> 桌球 <input type="checkbox"/> 羽球 <input type="checkbox"/> 網球 <input type="checkbox"/> 跆拳道 <input type="checkbox"/> 柔道 <input type="checkbox"/> 擊劍 <input type="checkbox"/> 射箭 <input type="checkbox"/> 舉重 <input type="checkbox"/> 射擊 <input type="checkbox"/> 拳擊 <input type="checkbox"/> 空手道 <input type="checkbox"/> 角力 <input type="checkbox"/> 軟網 <input type="checkbox"/> 木球 <input type="checkbox"/> 划船 <input type="checkbox"/> 輕艇 <input type="checkbox"/> 自由車 <input type="checkbox"/> 手球		
比賽項目		組別	
請假申請日期時間			
請假原因	(請檢附證明文件)		
運動員簽名		教練簽名	
裁判長	簽章		
<p>113年全大運競賽規程第十六條罰則第五項：運動員無故棄權，除取消該種類繼續參賽資格外，並得取消113年全大運後續各種類項目之比賽權利。</p>			
<p>※備註： 請假申請書正本繳交各競賽種類裁判長（田徑留存檢錄裁判長、游泳留存檢錄主任），影本繳交大會競賽紀錄組，如運動員有需要自行影印留存。</p>			

中華民國 113 年全國大專校院運動會桌球競賽場地圖



桌球 TABLE TENNIS

靜宜大學-若望保祿二世體育館

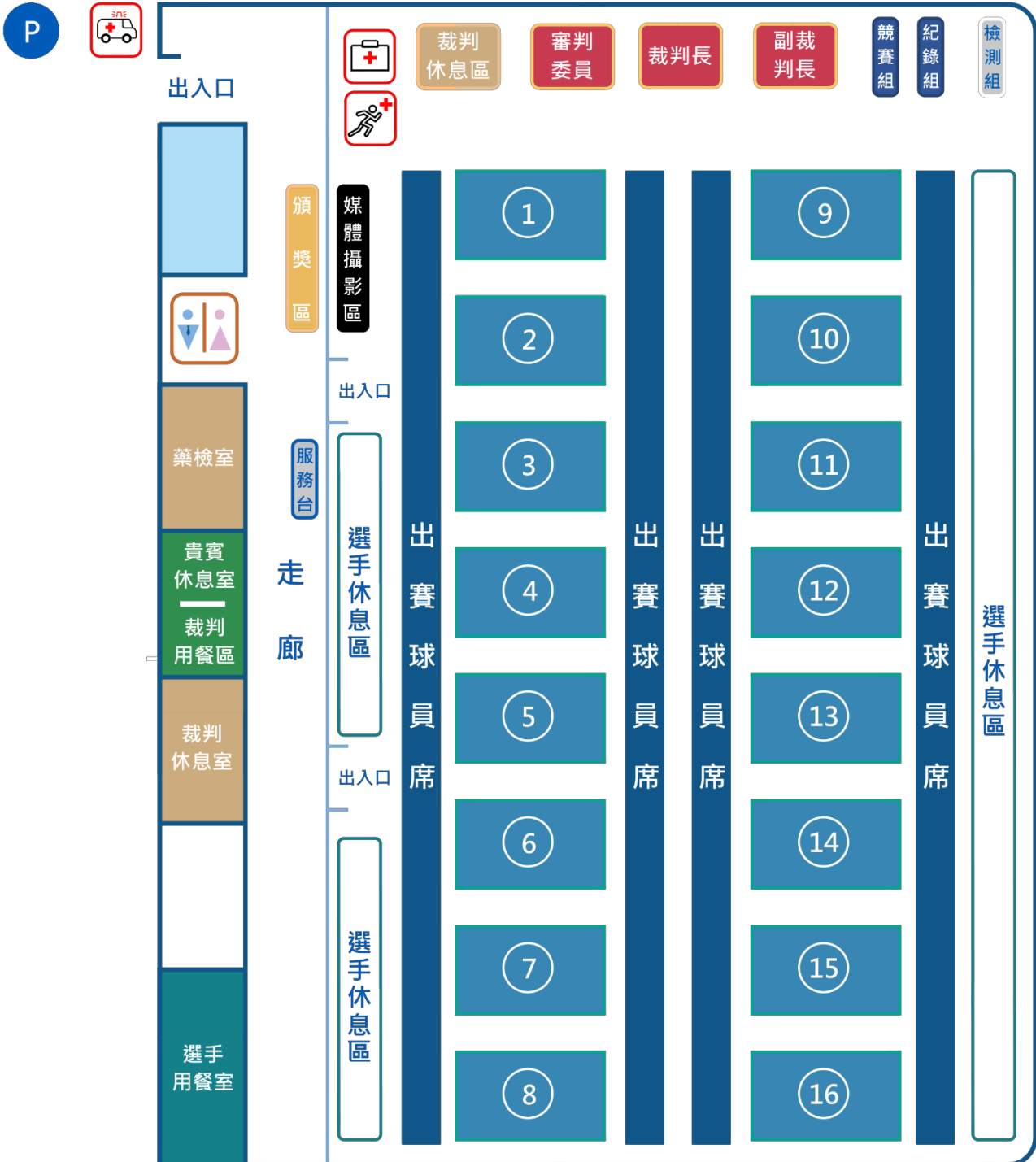

贊助商



勝利體育事業股份有限公司

勝利體育事業股份有限公司



科宇集團
睿朱數位電商股份有限公司

大東工商實業社



舞動陽光有限公司
WU DONGYANG GUANG Co., Ltd.

東林開發企業有限公司

舞動陽光有限公司

贊助商



陳允寶泉

CHEN YUN PAO CHUAN
SINCE 1908

中華民國游泳協會
陳任邦理事長

陳允寶泉食品股份有限公司

個人贊助

Nittaku



東映體育用品企業有限公司

境東景觀有限公司



黃椿霆

余曉嵐建築師事務所

個人贊助

贊助商

許世彬



個人贊助

中華民國飛鏢協會



菱悅酒店

全國大飯店



上立汽車

將誠鋼構工業股份有限公司

上立汽車

贊助商



彩雲飛有限公司

人間福報



科宇集團
KEYU GROUP



NIAG
2024
NTUS

經典再現
活力無限!

連續第十次, 贊助台灣重要體育賽事

影印機、印表機
我們專業的!!



台中總公司
電話: 04-23302225
傳真: 04-23309719
地址: 413007 台中市霧峰區六股路262號

台北分公司
電話: 02-85211425
傳真: 02-85217143
地址: 242043 新北市新莊區化成路431巷33號

新竹分公司
電話: 03-5319107
傳真: 03-5319207
地址: 300009 新竹市北區水田街150巷10弄5號

高雄分公司
電話: 07-7197152
傳真: 07-7103107
地址: 830001 高雄市鳳山區北賢街68號



大東商工實業社

臺灣銀行室內LED燈具共同供應契約廠商



台灣製造

辦公室及營業場所燈具
節能標章獲證產品



TEL:04-23137890 FAX:04-23138739

分機201-王先生 分機204-林小姐



金榜文具印刷廠

本公司提供各式客製商品訂製，相關事項請洽詢分機205

企劃、設計、施工
文具、禮品、印刷、輸出

手冊／單張

會議手冊、活動單張、宣傳海報、單張或成冊通通都可製作

集點卡／識別證

集點卡、識別證、園遊券、VIP卡，另可代客套印，方便有效率

廣告筆／活動贈品

廣告筆、馬克杯、提袋、水壺、隨身碟，禮輕情意重，活動好宣傳



臺中市西屯區四川路102號

電話：(04) 23137890 (代表號) 傳真：(04) 23138739
E-mail: dadwnn@gmail.com



博萊億實業有限公司

會場布置 燈光音響 舞台搭設 器材租借
視覺設計 廣告印刷 音樂表演 獎牌贈品

請洽0982-671889 王先生

美編·設計 輸出·印刷
活動·企劃 音樂·表演



TIME TO INFINITY!

113年 National Intercollegiate
Athletic Games

全國大專校院運動會

05.04^{SAT} ————— **05.08**^{WED}

國立臺灣體育運動大學 📍 **臺中**